



# Garagen-Sectionaltore

NEU: Duragrain Oberfläche für moderne Torgestaltung

**HÖRMANN**





## INHALT

8	Gute Gründe für Hörmann
20	Übersicht Stahl-Sectionaltore
24	Übersicht Stahl-Oberflächen
25	Übersicht Aluminium-Rahmentor ■ <b>NEU</b>
26	Übersicht Massivholz-Sectionaltore und Holzarten
28	Gesamtübersicht
34	Tormotive
62	Torgestaltung
70	Griffe / Entriegelung
71	Verglasungen
72	Schlupftüren
74	Nebentüren
78	Modernisieren und Verschönern
84	Garagentor-Antriebe
86	Zubehör
96	Technik
99	Premium- und Standardausführung
98	Garagen-Sectionaltor LPU 67 Thermo
100	Industrie-Sectionaltor SPU F42 Plus
102	Drehflügeltor DFT 42 ■ <b>NEU</b>
104	Leistungseigenschaften
106	Größen und Einbaudaten
114	Hörmann Produktprogramm

Die gezeigten Tore sind teilweise mit Sonderausstattungen ausgerüstet und entsprechen nicht immer der Standardausführung.

Die abgebildeten Oberflächen und Farben sind aus drucktechnischen Gründen nicht farbverbindlich.

Urheberrechtlich geschützt. Nachdruck, auch auszugsweise, nur mit unserer Genehmigung. Änderungen vorbehalten.

## Das Sectionaltor – welches ist das Richtige für mich?

Bei der Entscheidung für ein neues Garagen-Sectionaltor gilt es einiges zu beachten. Denn die Zeit von eintönigen, funktionalen Metalltoren ist längst vorbei. Mittlerweile gibt es eine große Auswahl an Sectionaltoren, die Funktion, Aussehen und Sicherheit vereinen. Damit Sie beim Torkauf nicht den Überblick verlieren, haben wir Ihnen alle wichtigen Details zu Garagentoren kompakt zusammengestellt.

### Material – Stahl oder Holz?

Typische Materialien für Garagentore sind Holz und Stahl. **Stahl-Garagentore sind robust und langlebig.** Das feuerverzinkte Material und eine hochwertige beidseitige Polyester-Grundbeschichtung lassen Regen einfach abperlen und schützen zudem vor Rost. Stahl-Sectionaltore sind gut bis sehr gut wärmegeklämt, bieten unzählige Gestaltungsmöglichkeiten und sind leicht zu reinigen.

Echtholz-Garagentore sind in verschiedenen Designs verfügbar und **passen sehr gut zu Häusern mit vielen Holzelementen.** Da es sich bei Holz um einen natürlichen Rohstoff handelt, sind Holz-Garagentore pflegeintensiv und vergleichsweise teuer. Die regelmäßige Pflege von Holz-Garagentoren ist deshalb besonders wichtig, damit das Holz dauerhaft geschützt bleibt.

**Ein besonderes Highlight unter den Garagentoren stellt das Fassadentor dar,** da es mit dem Material der Hausfassade beplankt werden kann und sich somit nahezu unsichtbar in die Gebäudegestaltung integriert.

### Wärmedämmung – warum ist sie wichtig?

Das Thema **Isolation ist besonders wichtig, wenn die Garage direkt an das Haus anschließt** oder als Werk- oder Hobbyraum genutzt wird.

Doppelwandige Sectionaltore verfügen über eine sehr gute Wärmedämmeigenschaft. Zudem laufen sie aufgrund des stabilen Torblatts sehr ruhig. Zusätzliche Kunststoffprofile mit zusätzlichen Dichtungen minimieren die Kältebrücke zwischen Mauerwand und Zarge. Solche Profile **können die Dämmung um weitere 15 Prozent verbessern.**

### Antriebe – welche Vorteile bieten sie?

Garagentor-Antriebe zählen inzwischen fast immer zur Standardausstattung von Garagentoren. Automatisch betriebene Garagentore bieten den Vorteil, dass Sie **das Garagentor besonders komfortabel mit dem Handsender direkt vom Auto aus bedienen** können. Mithilfe von Smart Home-Lösungen ist inzwischen auch das Öffnen mit dem Smartphone jederzeit und von jedem Ort aus möglich. Zudem bieten Antriebe viel **Sicherheit vor Einbrüchen,** weil sie durch eine Sicherung bei geschlossenem Tor nicht aufgeschoben werden können. Es sollte auf eine Aufschiebesicherung geachtet werden, die auch bei Stromausfall funktioniert.

## Garagenzugänge – welche Türen gibt es?

Wenn die Garage keinen direkten Zugang zum Haus hat, empfiehlt sich eine in das Tor integrierte Tür. So genannte Schlupftüren sind praktisch, weil **nicht jedes Mal das Garagentor vollständig geöffnet werden** muss, wenn man beispielsweise das Fahrrad benötigt. Um das Stolperisiko zu minimieren, sollte die Schlupftür über eine niedrige Schwelle verfügen. Bei großen Garagen kann auch eine Garagen-Nebentür eingesetzt werden, die ganz ohne Schwelle auskommt.



▲ Mit einer praktischen Schlupftür können Sie bequem Fahrräder aus der Garage holen, ohne das Tor komplett zu öffnen.

▼ Wenn Sie Ihre Garage auch als Hobbyraum nutzen, empfehlen sich doppelwandige Sectionaltore mit hoher Wärmedämmung.



## Eröffnen Sie sich viele Vorteile

Sectionaltore öffnen senkrecht und liegen platzsparend unter der Decke. Durch dieses Konstruktionsprinzip bieten sie maximalen Platz in und vor der Garage. Garagen-Sectionaltore können in jede Garagenöffnung eingebaut werden und bieten bis zu 14 cm mehr Durchfahrtsbreite als Schwingtore. Zudem sind sie durch dauerelastische und witterungsbeständige Dichtungen an allen vier Seiten optimal abgedichtet.

Gönnen Sie sich diesen Komfort.

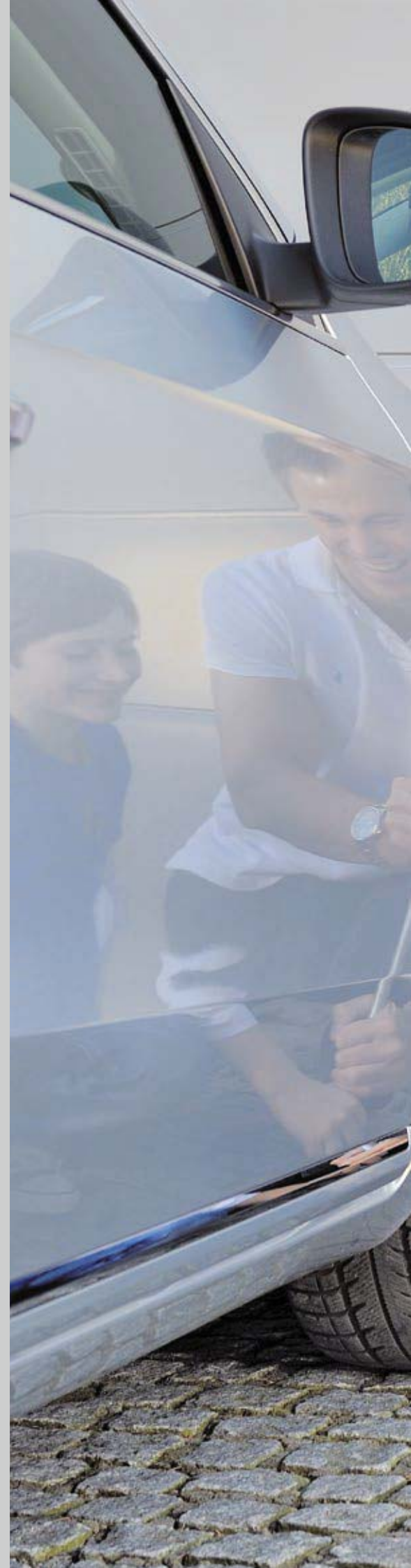



„Einen guten Namen muss man sich erarbeiten.“

August Hörmann

Ganz im Sinne des Firmengründers ist die Marke Hörmann heute ein echtes Qualitätsversprechen. Das Familienunternehmen ist mit über 80 Jahren Erfahrung im Tor- und Antriebsbau und über 20 Millionen verkaufter Tore und Antriebe zu Europas Nr. 1 geworden. Das gibt Ihnen ein gutes Gefühl beim Kauf eines Hörmann Sectionaltores.



## 1 Markenqualität aus Deutschland

Alle wesentlichen Tor- und Antriebskomponenten werden bei Hörmann selbst entwickelt und produziert, sind **hundertprozentig aufeinander abgestimmt** und zu Ihrer Sicherheit von unabhängigen, anerkannten Instituten **geprüft und zertifiziert**. Sie werden nach dem Qualitätsmanagementsystem DIN ISO 9001 in Deutschland gefertigt und erfüllen alle Anforderungen der Europa-Norm 13241. Daneben arbeiten unsere hoch qualifizierten Mitarbeiter intensiv an neuen Produkten, ständigen Weiterentwicklungen und Detailverbesserungen. So entstehen Patente und Alleinstellungen am Markt.



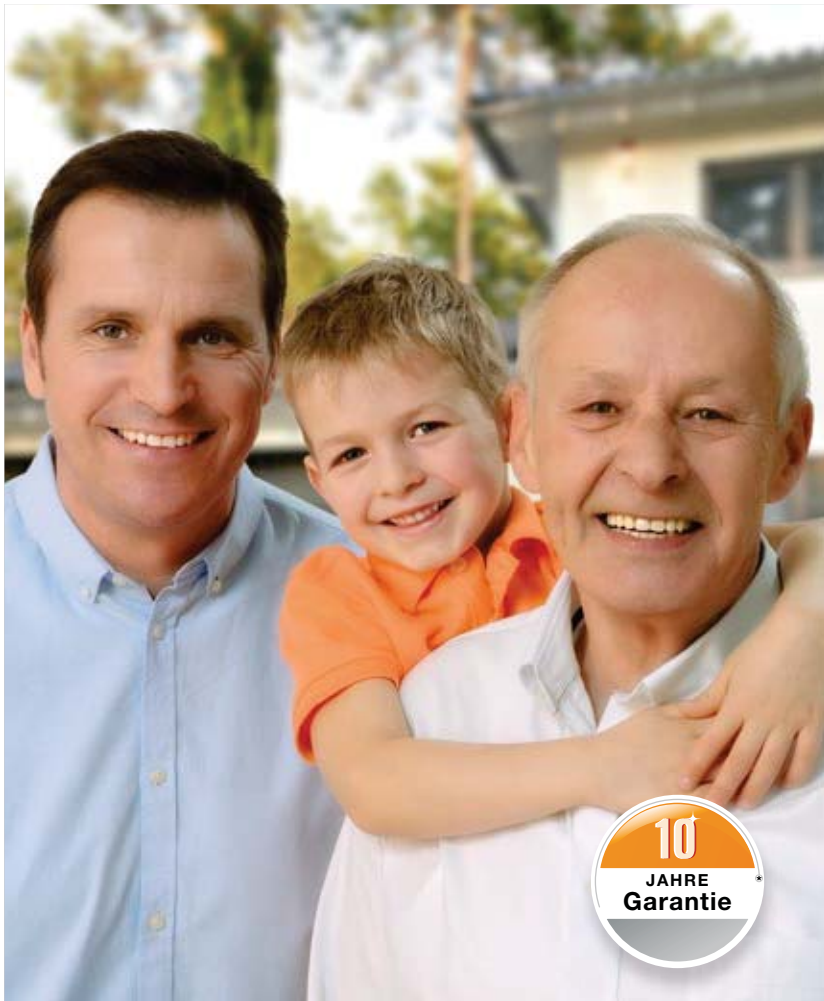

## 2 Garagentore für Generationen

Langzeittests unter realen Bedingungen sorgen für ausgereifte Serienprodukte in Hörmann Qualität. Aus diesem Grund und dank hervorragender technischer Lösungen sowie einer kompromisslosen Qualitätssicherung erhalten Sie bei Hörmann **10 Jahre Garantie auf alle Sectionaltore und 5 Jahre auf Hörmann Antriebe.\***

\* Die ausführlichen Garantie-Bedingungen finden Sie unter: [www.hoermann.com](http://www.hoermann.com)

## 3 Zukunft im Blick

Hörmann geht mit gutem Beispiel voran. Deswegen deckt das Unternehmen **seinen Energiebedarf zu 100 % aus Ökostrom**. Zusammen mit einem intelligenten und zertifizierten Energiemanagement-System, dem CO<sub>2</sub>-neutralen Postversand sowie dem Recycling von Wertstoffen **werden jährlich über 40000 Tonnen CO<sub>2</sub> eingespart**. Und nicht zuletzt bietet Hörmann Produkte für nachhaltiges Bauen.

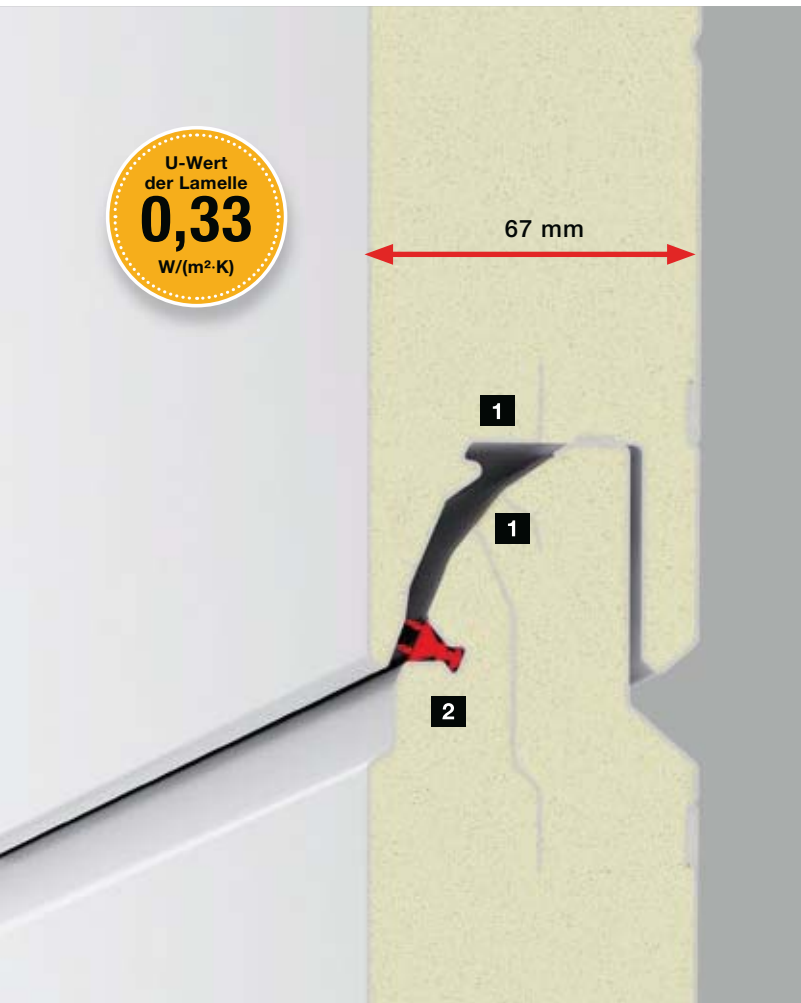

## 4 Modernes Energiespartor

Besonders für Garagen, die direkt ans Haus anschließen, empfehlen sich doppelwandige Sectionaltore. Neben dem LPU 42 mit sehr guter Wärmedämmung, bietet das **LPU 67 Thermo** alles, was heute vom modernen Bauen erwartet wird: **eine exzellente Wärmedämmung durch thermisch getrennte Lamellen 1** mit einem U-Wert von  $0,33 \text{ W}/(\text{m}^2 \cdot \text{K})^*$ , eine sehr gute Abdichtung der Lamellen-Zwischenräume durch doppelte Lippendichtungen **2** und einem optimalem Bodenanschluss durch doppelte Bodendichtungen, der auch Bodenunebenheiten ausgleicht und Energieverluste reduziert.

Weitere Informationen finden Sie auf Seite 98.

\* U-Wert des Tores (5000 x 2125 mm) =  $1,0 \text{ W}/(\text{m}^2 \cdot \text{K})$

## 5 Effiziente Wärmedämmung

**Nur bei Hörmann**

Mit dem **Hörmann ThermoFrame** verbessern Sie die ohnehin gute Dämmeigenschaft der doppelwandigen Sectionaltore. Das schwarze Kunststoff-Profil wird zusammen mit der Torzarge montiert. Durch die thermische Trennung von Zarge und Mauerwerk **verbessert sich die Dämmung um bis zu 15 %\*\***. Sie erhalten den optionalen ThermoFrame Zargenanschluss für alle Hörmann Sectionaltore.

Weitere Informationen finden Sie auf Seite 104.

\*\* beim doppelwandigen Garagen-Sectionaltor LPU 42 in der Größe: 5000 x 2125 mm



## 6 Optimaler Langzeitschutz

**! Nur bei Hörmann**

Der versprödungsresistente, 4 cm hohe **Kunststoff-Zargenfuß** umschließt die Zarge im Rost gefährdeten Bereich und **schützt nachhaltig vor möglicher Korrosion**. Anders als bei Wettbewerberlösungen besteht dieser wirksame Langzeitschutz auch bei anhaltender Staunässe. Zusammen mit der Bodendichtung des Tores bildet der Zargenfuß auch optisch einen gelungenen Abschluss.

## 7 Dauerhaft schöne Duragrain Dekore ■ NEU

**! Nur bei Hörmann** mit höchstem Schutzlack

Die neue Duragrain Oberfläche mit 24 Dekoren überzeugt mit einer **detailgetreuen, natürlichen und farbechten Toransicht**. Ein innovativer **Digitaldruck 1** auf der **Grundierung 2** der **verzinkten Lamelle 3** und eine **Endbeschichtung mit hochfestem Schutzlack 4** sorgen für eine dauerhaft schöne Toransicht. Die optionalen Sturz- und die Zargenblenden werden in einer dem Dekor angepassten Farbe geliefert.

Weitere Informationen finden Sie auf den Seiten 64 – 65.



## 8 Harmonischer Gesamteindruck

**Nur bei Hörmann** in allen Torgrößen

### 1 Gleiche Sickenabstände und unsichtbare Lamellenübergänge bei Sickentoren

Hörmann Garagentore zeichnen sich durch eine exakt gleichmäßige Sickenaufteilung [A] aus. Die Lamellen sind so geformt, dass die Übergänge im geschlossenen Zustand praktisch unsichtbar bleiben. Bitte vergleichen Sie!

Auf Wunsch erhalten Sie auch die praktischen Nebentüren mit ansichtsgleicher Sickenflucht zum Garagen-Sectionaltor. Weitere Informationen finden Sie auf den Seiten 74 – 77.

### 2 Ungleichmäßige Sickenabstände [B], [C]

durch unterschiedliche Lamellenhöhen und sichtbare Lamellenübergänge bei Wettbewerbstoren. So entsteht eine unruhige Toransicht.

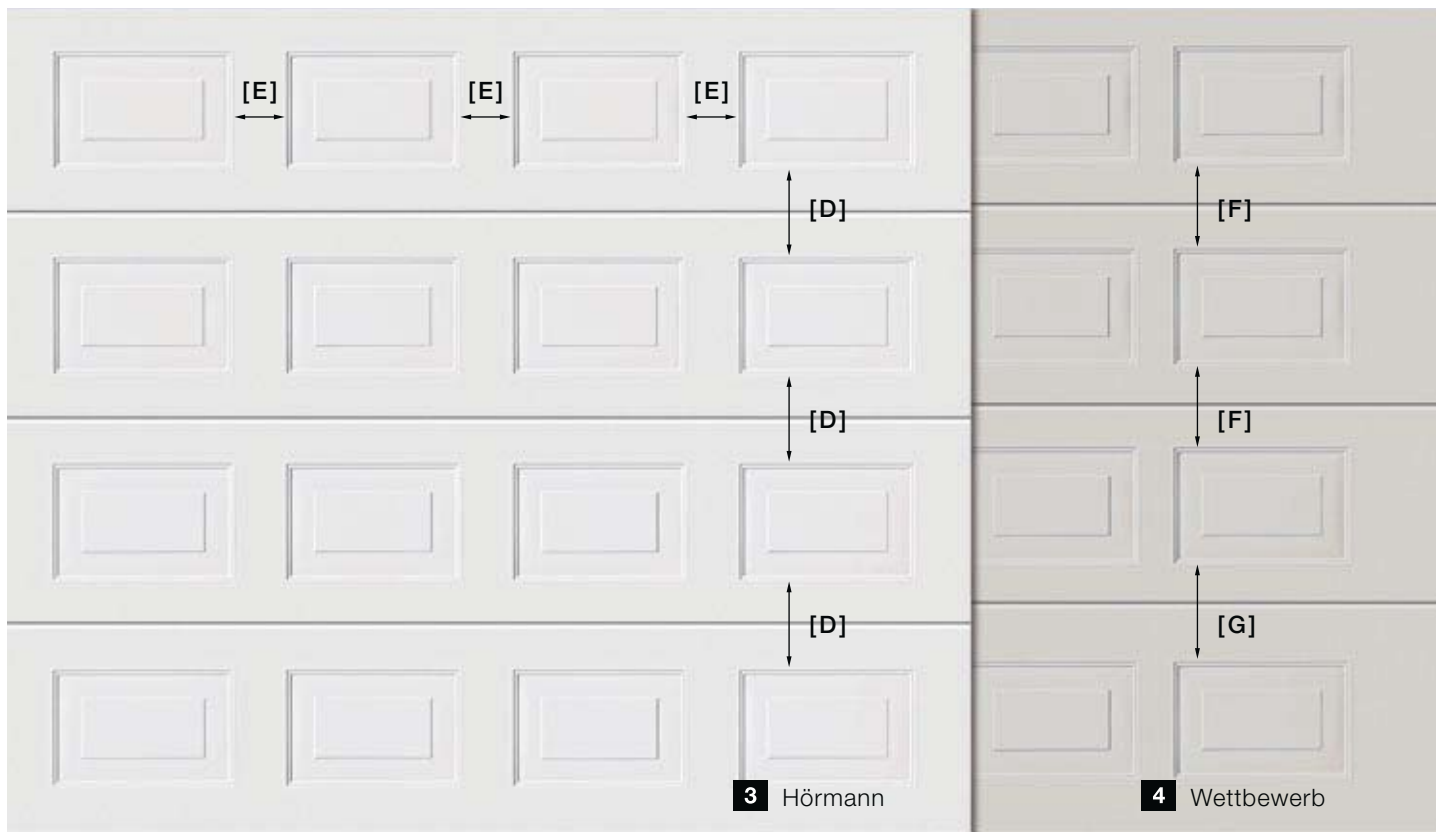

**Nur bei Hörmann** in allen Torgrößen

### 3 Gleichmäßige Kassettenaufteilung

Für eine harmonische Gesamtansicht sind bei Hörmann Sectionaltoren die Abstände zwischen den einzelnen Kassetten **[D]** in der Höhe exakt gleich. Dies wird durch gleich hohe Lamellen über die gesamte Torhöhe erreicht. Auch die waagerechten Abstände zwischen den Kassetten **[E]** in einer Lamelle sind einheitlich. Dadurch ergibt sich eine gleichmäßige Toransicht.

Auf Wunsch sind auch Nebentüren mit der gleichen Lamellenaufteilung ansichtsgleich zum Garagen-Sectionaltor erhältlich. Weitere Informationen finden Sie auf den Seiten 74 – 77.

### 4 Ungleichmäßige Kassettenaufteilung [F], [G]

durch unterschiedliche Lamellenhöhen bei Wettbewerbstoren. Dadurch entsteht eine unruhige Toransicht.

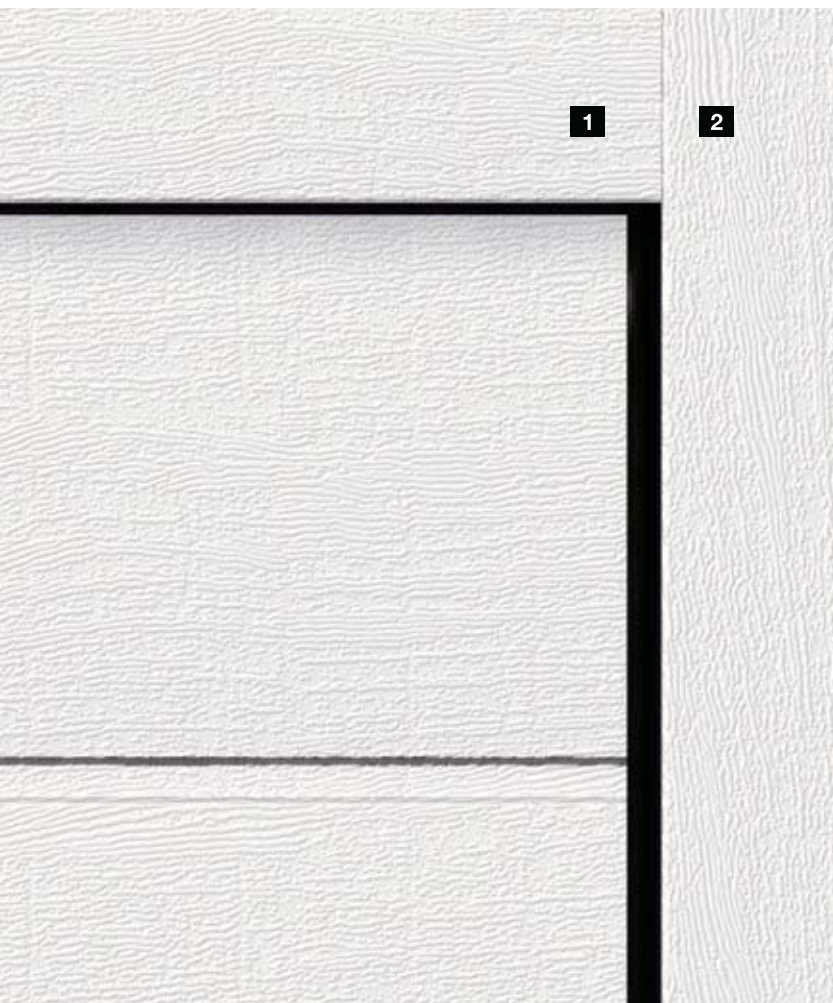

## 9 Ansichtsgleichheit bei Zarge und Torblatt

**Nur bei Hörmann**

Die **harmonische Ansicht eines Tores** entsteht durch viele, kleine Details: Die Sturzausgleichsblende **1** wird bei weißen Toren und in allen Oberflächen immer ansichtsgleich zu den Torlamellen geliefert. Da passt alles zusammen. Die Seitenzargen **2** erhalten Sie serienmäßig in weißer Woodgrain Oberfläche\*. Für Sectionaltore in den Oberflächen Sandgrain, Silkgrain oder Decograin sowie farbige Tore erhalten Sie optionale Zargenverkleidungen in der Oberfläche der Torlamelle. Bei Duragrain Toren liefern wir optional die Zargenverkleidung und die Blenden in einem dem Dekor angepassten Farbton.

Weitere Informationen finden Sie auf Seite 80.

\* beim LPU 67 Thermo und LPU 42 in den Premium-Ausführungen in Grauweiß RAL 9002

## 10 Flächenbündige Sturzausgleichsblende

Bei LPU 42 Toren ist die flächenbündige Sturzausgleichsblende **die eleganteste Lösung für einen unsichtbaren Übergang** von Blende zu Torblatt. Bei geschlossenem Tor schließt das obere Torglied **1** flächenbündig an die Blende **2** an.

Weitere Informationen finden Sie auf Seite 82.

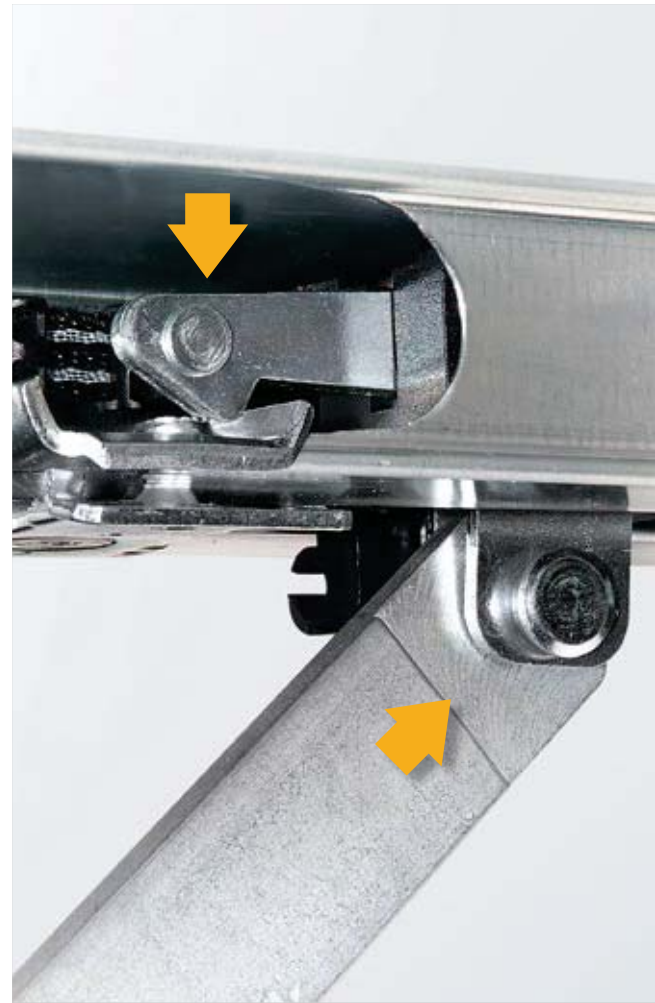

## 11 Praxisnahe Lösungen

**! Nur bei Hörmann**

Für den einfachen Personendurchgang in Ihre Garage empfiehlt sich ein LPU 42 Tor mit einer **Schlupftür ohne Stolperschwelle**. So können Sie Fahrräder oder Gartengeräte aus Ihrer Garage holen, ohne Ihr Tor zu öffnen.

Die Edelstahlschwelle ist in der Mitte nur 10 mm und an den Rändern 5 mm hoch. Das erleichtert das Überfahren und vermindert das Stolperrisiko.

Weitere Informationen finden Sie auf den Seiten 72 – 73.

## 12 Selbstverständlich mehr Sicherheit

**! Nur bei Hörmann**

mechanische Aufschiebesicherung in der Antriebsschiene

Ungebetene Gäste haben bei Hörmann Automatik-Sectionaltoren kaum eine Chance. Ist das Garagentor geschlossen, rastet die **Aufschiebesicherung** automatisch in den Anschlag der Führungsschiene, **ist sofort fest verriegelt und gegen Aufhebeln geschützt**. Diese patentierte Torverriegelung funktioniert rein mechanisch und bleibt deshalb, im Gegensatz zu Wettbewerbsantrieben, auch ohne Stromversorgung wirksam.



Sehen Sie den Kurzfilm „Garagentor-Antriebe – beruhigend sicher“ unter: [www.hoermann.com/videos](http://www.hoermann.com/videos)



# 13 BiSecur Funksystem mit zertifizierter Sicherheit

**Nur bei Hörmann**

Das bidirektionale Funksystem BiSecur steht für eine **zukunftsorientierte Technik** zur komfortablen und sicheren Bedienung von Garagen- und Einfahrtstor-Antrieben, Tür-Antrieben, Licht und mehr. Dieses von Hörmann entwickelte extrem sichere BiSecur Verschlüsselungsverfahren mit stabiler, störungsfreier Reichweite bietet Ihnen die Sicherheit, dass kein Fremder Ihr Funksignal kopieren kann. Geprüft und zertifiziert wurde es von den Sicherheitsexperten der Ruhr-Universität Bochum.



Sehen Sie den Kurzfilm „BiSecur – das Funksystem mit zertifizierter Sicherheit“ unter: [www.hoermann.com/videos](http://www.hoermann.com/videos)

Perfekt abgestimmt und 100 %ig kompatibel

**Alle BiSecur Antriebe, Empfänger und Bedienelemente sind 100 %ig kompatibel.** Mit einem Handsender oder z. B. Funk-Codetaster öffnen Sie bequem neben Ihrem Garagentor auch Ihr mit einem Hörmann Antrieb ausgestattetes Einfahrtstor, Ihre Tür-Antriebe oder weitere Geräte mit BiSecur Empfängern.

Mit der **neuen Hörmann BlueSecur App bedienen Sie Ihr Garagen- oder Einfahrtstor über Bluetooth\* bequem mit Ihrem Smartphone.** Zudem können weitere Benutzerberechtigungen\*\* dauerhaft oder zeitbegrenzt auf andere Smartphones übertragen werden, so dass jedes Familienmitglied seinen „Tor- und Türöffner“ immer dabei hat.

Weitere Informationen finden Sie auf den Seiten 84 – 95.

\* in Verbindung mit externem Hörmann Bluetooth Empfänger  
 \*\* In-App-Käufe ggf. erforderlich





## 14 Komfortable Abfrage der Torposition

**Sie müssen nie mehr bei Wind und Wetter vor die Tür**, um nachzuschauen, ob Ihr Tor geschlossen ist. Auf Tastendruck zeigt Ihnen die Farbe der LED am Handsender HS 5 BS oder am Innentaster FIT 5 BS die Torposition an. Auf Wunsch schließt ein weiterer Tastendruck \*\*\* das Tor. Bequemer und sicherer können Sie Ihr Tor nicht steuern.

\*\*\* Bei Bedienung ohne Sicht zum Tor ist eine zusätzliche Lichtschranke erforderlich.

## 15 Ausgezeichnetes Design

Bei den **exklusiven BiSecur Handsendern** besticht neben dem Design in Schwarz oder Weiß auch die elegante Form, die besonders angenehm in der Hand liegt.

Die Hörmann BiSecur Handsender mit optionaler Hochglanzoberfläche in Klavierlackoptik sind mit dem renommierten reddot design award für ihr exklusives Design ausgezeichnet worden.



Sehen Sie den Kurzfilm „Sicher, komfortabel, exklusiv – Hörmann Funksystem BiSecur“ unter: [www.hoermann.com/videos](http://www.hoermann.com/videos)

Abbildung oben: Handsender HS 5 BS mit Handsenderstation (optional)

## 5 Gründe, warum Sie den Garagentoreinbau lieber den Profis überlassen sollten

Verbogene Tore, quietschende Scharniere, schwerfällige Toröffnung – fehlende Beratung und Fehler beim Selbsteinbau Ihres Garagentores verderben schnell die Freude am neuen Tor und sind schlimmstenfalls die Ursache für schwerwiegende Unfälle. Wer sein Tor in kurzer Zeit funktionstüchtig eingebaut haben möchte und kein versierter Heimwerker ist, sollte auf Profis setzen. Geschultes Fachpersonal kennt sich mit den verschiedenen Garagentorarten aus, bietet eine gute Beratung und baut alle Bestandteile des Tores fachgerecht ein.





▲ Die fachgerechte Entsorgung des alten Garagentores übernimmt Ihr Hörmann Partner.

## Das alte Garagentor im Renovierungsfall ausbauen

Bevor das neue Garagentor eingebaut werden kann, muss in der Regel das alte Tor entfernt werden. **Vorsicht ist hier allerdings beim Ausbau der Torflügel geboten.** Diese können schwerste Verletzungen hervorrufen, da die Torzugsfedern bei Schwingtoren unter hoher Spannung stehen oder die Türflügel umfallen können. Wer beispielsweise von einem Schwing- auf ein Sectionaltor wechselt, muss auch die Wand- und Deckenbefestigung entfernen, damit die neuen Bestandteile des Garagentores befestigt werden können.

## Die Toröffnung ausmessen

Damit das Tor in die Garagenöffnung passt, ist **Genauigkeit beim Ausmessen** wichtig. In manchen Fällen sind Gefälle zu berücksichtigen oder die Deckenhöhe der Garage reicht nicht aus, um einfach ein neues Tor zu installieren. Ältere Garagen haben oft besondere Maße, die beachtet werden müssen und Sonderlösungen erfordern. Ein weiteres Problem beim Ausmessen kann das falsche Maßnehmen der Zargenposition sein. Ist die Zarge erst einmal falsch montiert, öffnet sich das Garagentor schwerfällig, macht Geräusche beim Öffnen und Schließen oder geht gar nicht erst auf. **Damit Sie sich um die richtigen Maße keine Sorgen machen müssen, übernehmen Fachpartner das Aufmaß.** Damit können Sie sichergehen, das für Ihre Bedürfnisse passende Garagentor zu bekommen, welches beim Einbau optimal in die Garagenöffnung passt.

◀ Der Ausbau des alten Tores und der Einbau des neuen Garagentores erfolgt in der Regel innerhalb eines Tages.

## Das richtige Material für die Wandmontage finden

Bevor das Garagentor montiert werden kann, müssen die **richtigen Schrauben, Dübel und Geräte wie Bohrer passend zum Wandtyp** ausgewählt werden. Hier kommt es darauf an, ob die Wand beispielsweise aus Beton besteht oder mit Stahl verbaut ist. Da Garagentore hohe Zug- und Druckkräfte erzeugen, wenn sie geöffnet oder geschlossen werden, ist es besonders wichtig, dass die Führungsschienen mit dem passenden Material an der Wand befestigt werden.

## Zubehör wie automatische Antriebe montieren

Automatische Antriebe sind bei heutigen Garagentoren nicht mehr wegzudenken. Damit diese Platz an der Decke der Garage haben und eine Einheit mit dem Tor bilden, sollten **Antriebe direkt bei der Planung berücksichtigt** werden. Fachpartner können dabei am besten beurteilen, welche Antriebe für welches Tor geeignet sind. Wer also sichergehen will, dass alle Teile am richtigen Platz sind und wichtige Sicherheitsfunktionen wie die Abschaltautomatik ordnungsgemäß funktionieren, wendet sich an Profis, wie die Hörmann Vertriebspartner.

## Alte Garagentorteile richtig entsorgen

Nach dem Einbau des neuen Garagentores folgt die **sachgemäße und umweltgerechte Entsorgung** des alten Tores. Vor allem bei alten Holztoren ist zu beachten, dass diese nicht einfach als Feuerholz benutzt werden dürfen, da sie im Laufe der Zeit meist mehrmals gestrichen wurden. Auch bei alten Stahl-Garagentoren gilt, dass diese fachgerecht entsorgt werden müssen. Die eigenständige Entsorgung bei örtlichen Abfallentsorgungsbetrieben ist aufwendig und teuer. **Hörmann Vertriebspartner übernehmen auch diesen Schritt für Sie** und nehmen das alte Tor gleich nach dem Ausbau mit.



Sehen Sie den Kurzfilm „Garagentor-Modernisierung“ unter: [www.hoermann.com/videos](http://www.hoermann.com/videos)

### LPU 67 Thermo

Das Energiespartor überzeugt dank thermisch getrennten 67 mm starken Lamellen mit einer exzellenten Wärmedämmung.

### LPU 42

Das doppelwandige LPU 42 Tor bietet mit 42 mm starken Lamellen eine sehr gute Isolation.

### LTE 42

Das einwandige LTE 42 Tor ist die preiswerte Lösung für freistehende Garagen, die keine zusätzliche Wärmedämmung brauchen.

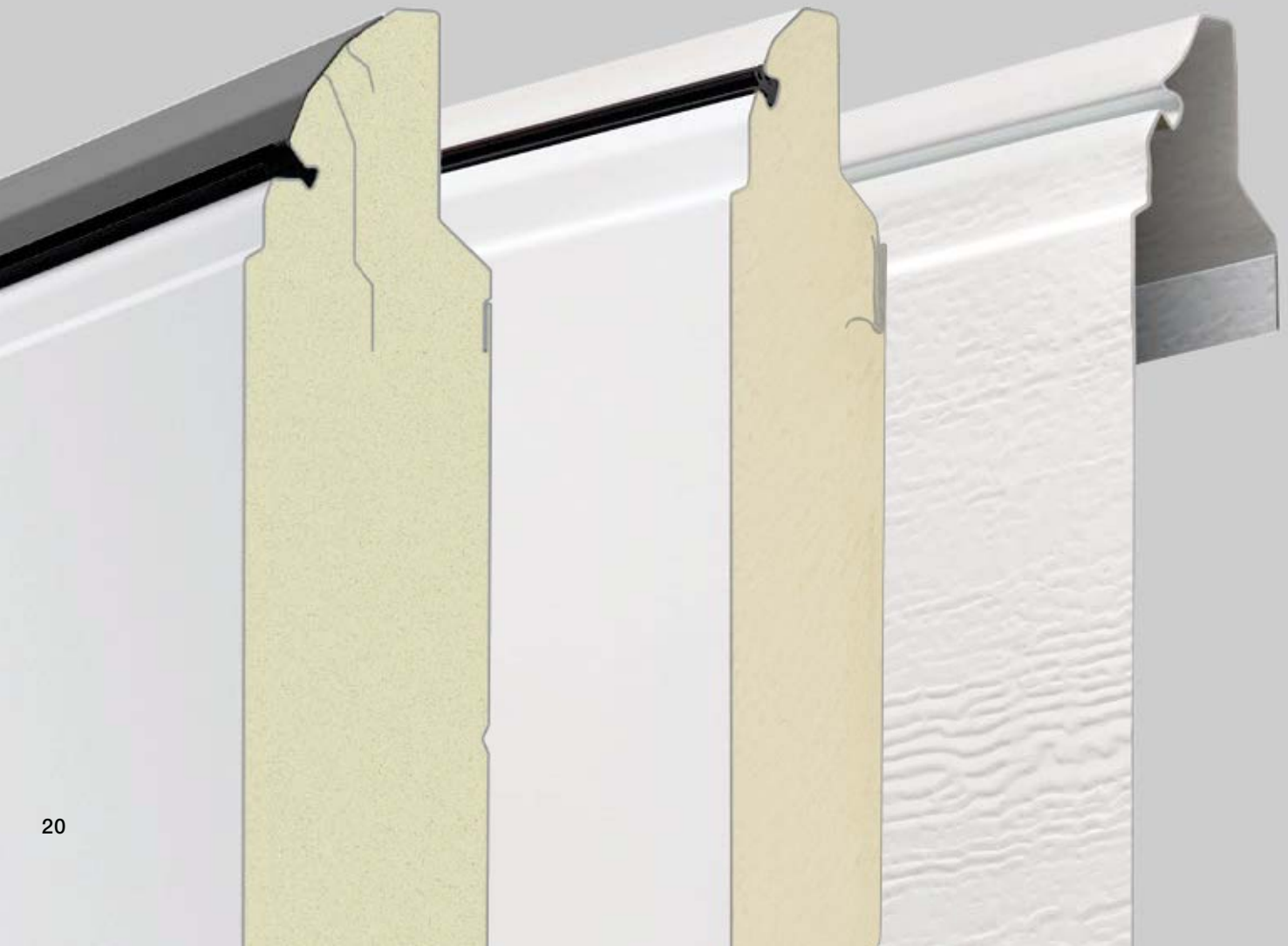



S-Sicke (LPU 42, LTE 42), Verkehrsweiß RAL 9016

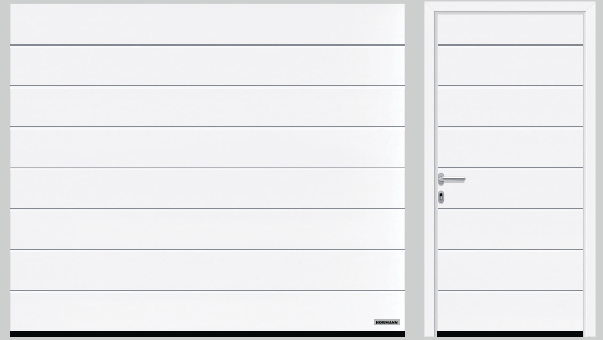

M-Sicke (LPU 67 Thermo, LPU 42, LTE 42), Verkehrsweiß RAL 9016

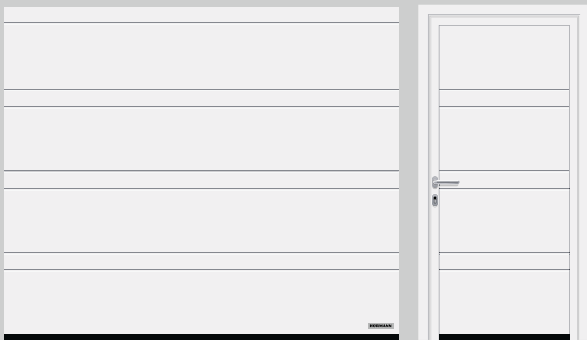

D-Sicke (LPU 42), Verkehrsweiß RAL 9016

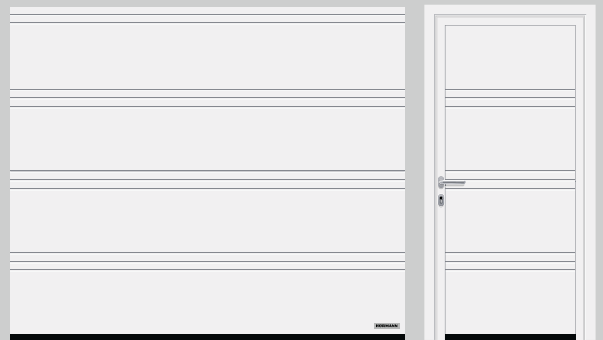

T-Sicke (LPU 42), Verkehrsweiß RAL 9016



L-Sicke (LPU 67 Thermo, LPU 42), Verkehrsweiß RAL 9016



Kassette (LPU 42, LTE 42), Verkehrsweiß RAL 9016

**Hinweis**

Alle LPU 42 Tormotive erhalten Sie auch mit Schlupftür.  
 Weitere Informationen finden Sie auf den Seiten 72 – 73.

# ÜBERSICHT STAHL-SECTIONALTÖRE



L-Sicke (LPU 67 Thermo, LPU 42),  
Design-Element Motiv 450, Verkehrsweiß RAL 9016

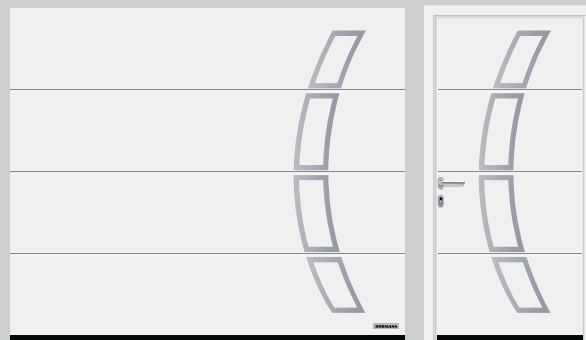

L-Sicke (LPU 67 Thermo, LPU 42),  
Design-Element Motiv 457, Verkehrsweiß RAL 9016



T-Sicke (LPU 42), Inlay-Element Motiv 501 in Edelstahl-Optik,  
Design-Element Motiv 454, Verkehrsweiß RAL 9016

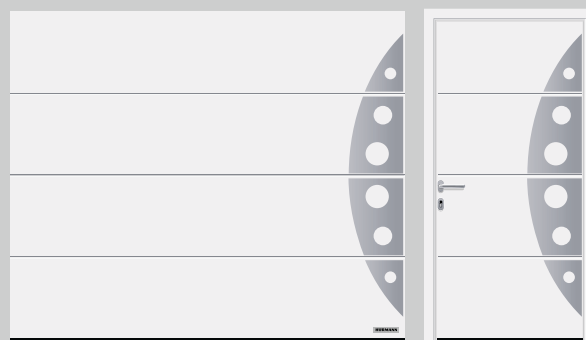

L-Sicke (LPU 67 Thermo, LPU 42),  
Design-Element Motiv 458, Verkehrsweiß RAL 9016



Motiv 451

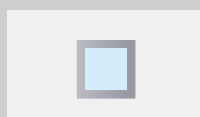

Motiv 461



Motiv 452



Motiv 462



Motiv 471



Motiv 481



Motiv 459



Motiv 469



Motiv 453\*

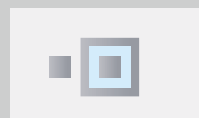

Motiv 463\*



Motiv 455\*



Motiv 460\*



Motiv 472\*



Motiv 482\*



Motiv 473\*

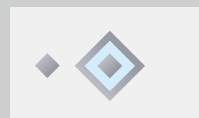

Motiv 483\*



Motiv 474\*



Motiv 475\*



Motiv 456

## Individuelle Design-Motive

Die Design-Elemente können Sie wie oben in den Toransichten bzw. wie gewünscht auf Ihrem Tor platzieren und kombinieren. So gestalten Sie Ihr eigenes Tormotiv. Auch Tore mit Schlupftür sind mit Design-Elementen lieferbar. Ihr Hörmann Partner berät Sie gerne.



Design-Element mit optionaler Echtverglasung\* für Design-Motiv 461 und 481 ■ **NEU**



Design-Element mit Edelstahl und Kunststoffverglasung

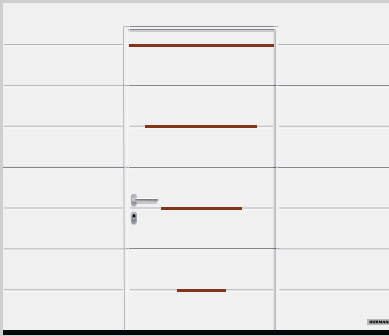

M-Sicke (LPU 42), Inlay-Element Motiv 504 in Holz-Optik, in der Schlupftür, Verkehrsweiß RAL 9016

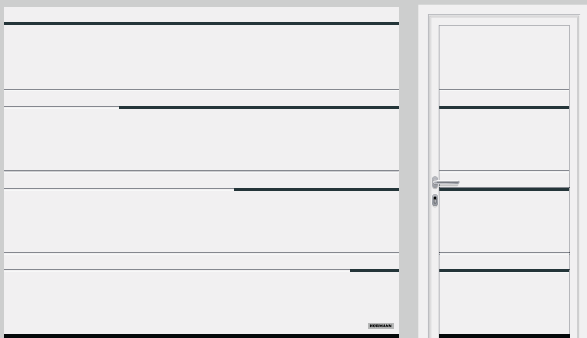

D-Sicke (LPU 42), Inlay-Element Motiv 502 in Anthrazitgrau RAL 7016, Verkehrsweiß RAL 9016

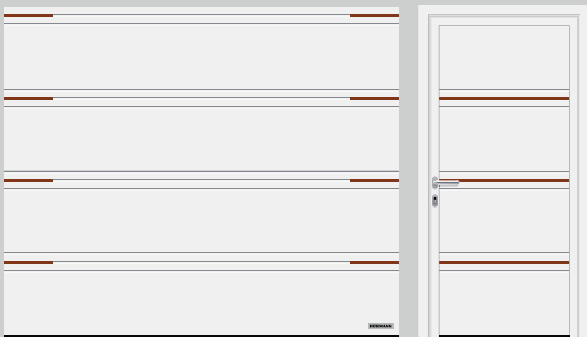

T-Sicke (LPU 42), Inlay-Element Motiv 500 mit geteilten Inlays in Holz-Optik, Verkehrsweiß RAL 9016

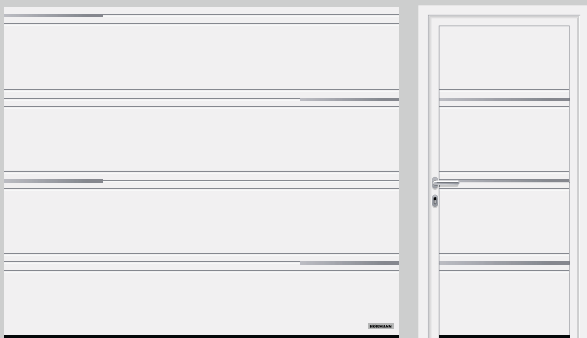

T-Sicke (LPU 42), Inlay-Element Motiv 503 in Edelstahl-Optik, Verkehrsweiß RAL 9016

## Edelstahl-Design-Elemente „Nummern und Wörter“ ■ NEU

Gestalten Sie Ihr Garagen-Sectionaltor LPU 42 mit Straßennamen, Hausnummer oder Texten. Sie haben die Wahl zwischen positiven **1** und negativen **2** Zeichen sowie den Schriftarten Modern **1** und Classic **2** (nur für Sicke-Motive).

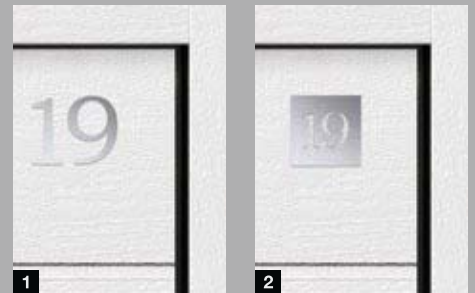

## Besonderer Akzent mit Inlays

Für Tore mit M-, D- und T-Sicke erhalten Sie verschiedene Inlay-Ausführungen: Z.B. verlaufen die durchgehenden Inlays beim Motiv 501 über die gesamte Torbreite und die geteilten jeweils 435 mm breiten Inlays beim Motiv 500 werden am linken und rechten Rand des Tores platziert.



T-Sicke mit Inlays in Edelstahl-Optik



T-Sicke mit Inlays in Holz-Optik



T-Sicke mit Inlays in RAL nach Wahl (Abb. zeigt Inlay in RAL 6018)

## 1 Woodgrain

Bei der preiswerten, robusten Oberfläche mit originalgetreuem Sägeschnittmuster lassen sich durch die Prägung kleine Kratzer problemlos ausbessern. Diese Oberfläche erhalten Sie in Verkehrsweiß RAL 9016, in 16 Vorzugsfarben oder in RAL nach Wahl.

## 2 Sandgrain

Die fein strukturierte Oberfläche für den preisbewusstesten Bauherren eignet sich besonders für moderne Häuser. Erhältlich in Verkehrsweiß RAL 9016 und in 3 Vorzugsfarben.

## 3 Silkgrain

Die seidenglatte Silkgrain Oberfläche ist durch ihre edle Toransicht die erste Wahl bei moderner Architektur. Zudem verleiht das 50 % dickere Außenblech den Lamellen eine höhere Stabilität und eine noch bessere Laufruhe. Diese Oberfläche erhalten Sie in Verkehrsweiß RAL 9016, in 16 Vorzugsfarben oder in RAL nach Wahl.

## 4 Decograin

Die Decograin Oberflächen mit UV-beständiger Kunststoff-Folienbeschichtung vermittelt Ihrem Sectionaltor eine detailgetreue, markante Holzoptik bzw. eine edle anthrazitfarbene Metallic-Eleganz.

Sie können aus 5 natürlichen Holzdekoren oder einem eleganten Metallic-Dekor wählen.

## 5 Duragrain ■ NEU

Bei der Duragrain Oberfläche mit ihrer detailgetreuen, natürlichen und farbechten Toroberfläche können Sie aus 24 Dekoren wählen.

Das innovative Digitaldruckverfahren in Kombination mit der Endbeschichtung aus hochfesten Schutzlack garantiert eine dauerhaft schöne Toransicht.

## Stahl-Oberflächen

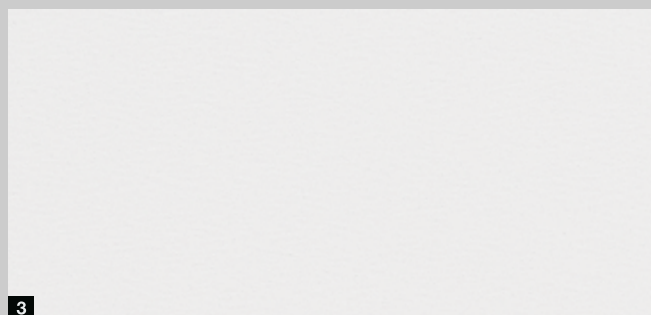
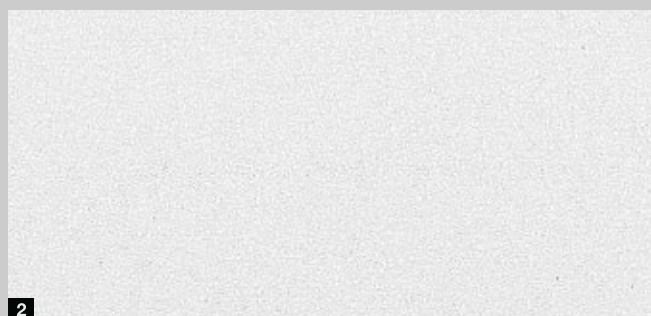



# ART 42 / ART 42 Thermo

■ NEU

Das Hörmann Aluminium-Rahmentor mit Normalprofil **1** oder thermisch getrennten Profil **2** überzeugt mit mehr Licht in der Garage oder mit einer besseren Belüftung in den Parkboxen von Sammelgaragen.



Torausführung mit gleichmäßig aufgeteilten Lamellen



Torausführung mit gleichmäßig aufgeteilten Verglasungsfeldern

## Harmonische Toransicht

Der harmonische Gesamteindruck entsteht durch die gleichmäßige Aufteilung der Verglasungsrahmen **A** oder der Verglasungsfelder **B**. Das Aluminium-Rahmentor ist in 16 Vorzugsfarben oder in RAL nach Wahl erhältlich. Serienmäßig ist der 42 mm dicke Aluminiumrahmen in Verkehrsweiß RAL 9016 lackiert.

## Profilausführungen



**1** ART 42

**2** ART 42 Thermo

## Füllungsvarianten



Polycarbonat-Doppelscheibe, klar  
Kunststoff-Doppelscheibe, klar



Kunststoff-Doppelscheibe,  
Kristallstruktur



Stegdoppelplatte



Lochblech aus Edelstahl



Wellengitter

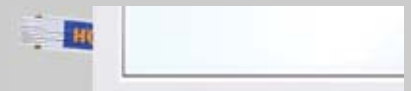

Kunststoff-Doppelscheibe,  
weiß getönt (opal)

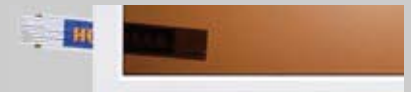

Kunststoff-Doppelscheibe,  
braun getönt

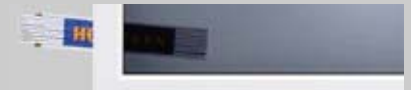

Kunststoff-Doppelscheibe,  
grau getönt



Streckgitter aus Edelstahl



Schweißgitter

## LTH 42

Das Massivholztor mit glatter oder der neuen gebürsteten Oberfläche eignet sich hervorragend für Holzhäuser oder Gebäude mit vielen Holz-Elementen, wie z. B. Fachwerk oder Fassadenelementen. Wählen Sie aus 9 Tormotiven oder gestalten Sie Ihr Holztor selbst: Mit Hilfe einer Computer-Fräse fertigen wir Ihr individuelles Tor.

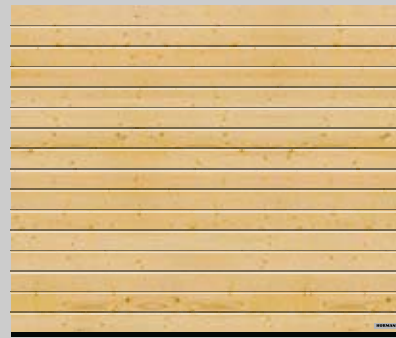

S-Sicke, Nordische Fichte

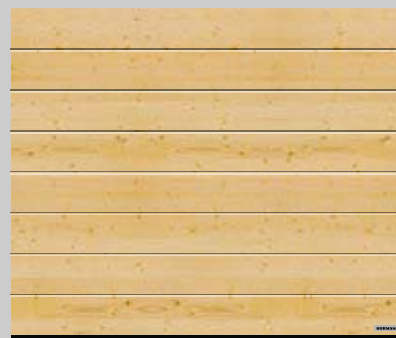

M-Sicke, Nordische Fichte

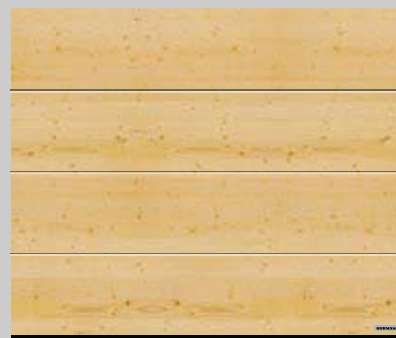

L-Sicke, Nordische Fichte

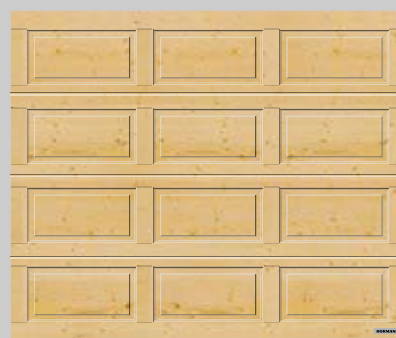
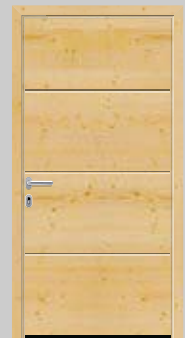

Kassette, Nordische Fichte





Motiv 401, Nordische Fichte

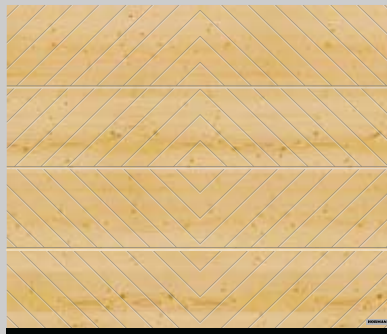

Motiv 402, Nordische Fichte

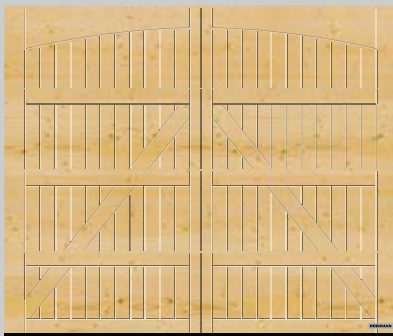

Motiv 405, Nordische Fichte

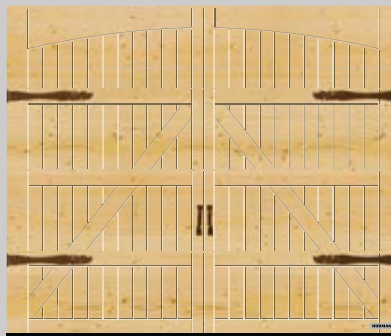

Motiv 405, mit optionalen Flügeltor-Beschlägen „Exklusiv“, Nordische Fichte

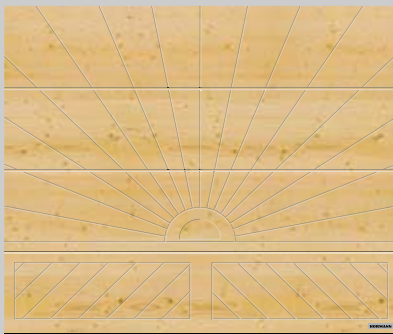

Motiv 403, Nordische Fichte



Motiv 404, Nordische Fichte

## Akzente setzen

Ein Naturstein setzt bei den Motiven 403 und 404 einen besonderen Akzent. Wählen Sie aus den 3 Natursteinen Tropical-grün, Multicolor-rot und Balmoral-rosso (Farb- und Strukturabweichungen sind naturbedingt).



Tropical-grün



Multicolor-rot



Balmoral-rosso

## Holzarten

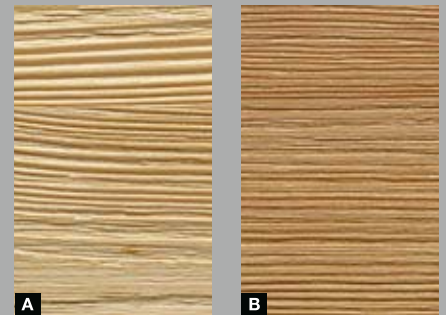

### 1 Nordische Fichte

Nordische Fichte ist ein helles Nadelholz mit überwiegend geradem Faserverlauf. Kernröhren, vereinzelte Harzgallen, Drehwuchs und die gelblich-braunen „Äste“ sind ganz natürlich.

### 2 Hemlock

Hemlock ist ein weisslich-graues bis hellgrau-braunes, vorwiegend geradfaseriges Nadelholz mit braunen, in Faserrichtung verlaufenden Mineralfaserstreifen und Borkentaschen.

### A B Gebürstete Oberfläche

Die gebürstete Holzstruktur macht die natürliche Maserung des Holzes sichtbar und fühlbar.

# GESAMTÜBERSICHT

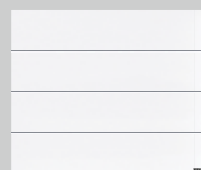
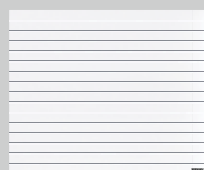

S-Sicke

M-Sicke

L-Sicke

## LPU 67 Thermo Doppelwandige Stahl-Sectionaltore

	S-Sicke	M-Sicke	L-Sicke
Silkgrain		Verkehrsweiß RAL 9016 16 Vorzugsfarben RAL nach Wahl	Verkehrsweiß RAL 9016 16 Vorzugsfarben RAL nach Wahl
Decograin		3 Dekore: Golden Oak, Dark Oak, Titan Metallic CH 703	3 Dekore: Golden Oak, Dark Oak, Titan Metallic CH 703
Breite max. Höhe max.		5000 mm 3000 mm	5000 mm 3000 mm

## LPU 42 Doppelwandige Stahl-Sectionaltore

	S-Sicke	M-Sicke	L-Sicke
Woodgrain	Verkehrsweiß RAL 9016 16 Vorzugsfarben RAL nach Wahl	Verkehrsweiß RAL 9016 16 Vorzugsfarben RAL nach Wahl	Verkehrsweiß RAL 9016 16 Vorzugsfarben RAL nach Wahl
Sandgrain		Verkehrsweiß RAL 9016 3 Vorzugsfarben	Verkehrsweiß RAL 9016 3 Vorzugsfarben
Silkgrain		Verkehrsweiß RAL 9016 16 Vorzugsfarben RAL nach Wahl	Verkehrsweiß RAL 9016 16 Vorzugsfarben RAL nach Wahl
Decograin		6 Dekore: Golden Oak, Dark Oak, Night Oak, Rosewood, Winchester Oak, Titan Metallic CH 703	6 Dekore: Golden Oak, Dark Oak, Night Oak, Rosewood, Winchester Oak, Titan Metallic CH 703
Duragrain ■ NEU			24 Dekore
Breite max. Höhe max.	6000 mm 3000 mm	6000 (7000*) mm 3000 (5000*) mm	6000 (7000*) mm 3000 (5000*) mm

## LTE 42 Einwandige Stahl-Sectionaltore

	S-Sicke	M-Sicke	L-Sicke
Woodgrain	Verkehrsweiß RAL 9016	Verkehrsweiß RAL 9016	
Breite max. Höhe max.	5000 mm 3000 mm	3000 mm 3000 mm	

\* als Sectionaltor SPU F42 Plus (weitere Informationen finden Sie auf der Seite 102 / 103)

### Bitte beachten:

Die detaillierten Größenbereiche finden Sie auf Seite 106.

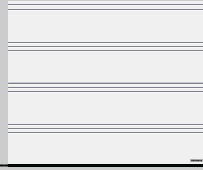
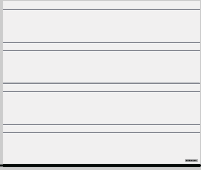

D-Sicke

T-Sicke

Kassette

## Konfigurator

Mit unserem Konfigurator für Tore und Türen können Sie bequem zu Hause auf Ihrem PC oder Tablett viele Gestaltungs- und Produktvarianten vorab ausprobieren. Durch die Auswahl von Tortyp, Oberfläche, Farbe und Größe stellen Sie sich Ihr Wunschtor mit wenigen Klicks zusammen. Den Hörmann Konfigurator finden Sie im Internet: [www.hoermann.de/konfigurator/](http://www.hoermann.de/konfigurator/)

		Verkehrsweiß RAL 9016 16 Vorzugsfarben RAL nach Wahl
Verkehrsweiß RAL 9016 16 Vorzugsfarben RAL nach Wahl	Verkehrsweiß RAL 9016 16 Vorzugsfarben RAL nach Wahl	
		5 Dekore: Golden Oak, Dark Oak, Night Oak, Rosewood, Winchester Oak
6000 mm 3000 mm	6000 mm 3000 mm	5500 mm 3000 mm
		Verkehrsweiß RAL 9016
		3000 mm 3000 mm



ART 42 ■ NEU



ART 42 Thermo ■ NEU

## Aluminium-Rahmentor

Rahmen	Verkehrsweiß RAL 9016 16 Vorzugsfarben RAL nach Wahl	Verkehrsweiß RAL 9016 16 Vorzugsfarben RAL nach Wahl
Füllungen	11 Varianten	11 Varianten
Breite max.	5500 mm	5500 mm
Höhe max.	3000 mm	3000 mm

### Bitte beachten:

Die detaillierten Größenbereiche finden Sie auf Seite 106.



## Konfigurator

Mit unserem Konfigurator für Tore und Türen können Sie bequem zu Hause auf Ihrem PC oder Tablett viele Gestaltungs- und Produktvarianten vorab ausprobieren. Durch die Auswahl von Tortyp, Oberfläche, Farbe und Größe stellen Sie sich Ihr Wunschtor mit wenigen Klicks zusammen. Den Hörmann Konfigurator finden Sie im Internet: [www.hoermann.de/konfigurator/](http://www.hoermann.de/konfigurator/)

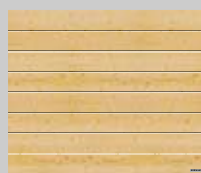
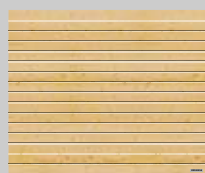

S-Sicke

M-Sicke

### LTH Massivholz-Sectionaltore

Nordische Fichte	8 Holzlasuren gebürstete Oberfläche ■ <b>NEU</b>	8 Holzlasuren gebürstete Oberfläche ■ <b>NEU</b>
Hemlock	8 Holzlasuren gebürstete Oberfläche ■ <b>NEU</b>	8 Holzlasuren gebürstete Oberfläche ■ <b>NEU</b>
Breite max.	5000 mm	5000 mm
Höhe max.	3000 mm	3000 mm

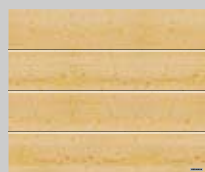

L-Sicke

Kassette

### LTH Massivholz-Sectionaltore

Nordische Fichte	8 Holzlasuren gebürstete Oberfläche ■ <b>NEU</b>	8 Holzlasuren
Hemlock	8 Holzlasuren gebürstete Oberfläche ■ <b>NEU</b>	8 Holzlasuren
Breite max.	5000 mm	5000 mm
Höhe max.	3000 mm	3000 mm

**Bitte beachten:**

Die detaillierten Größenbereiche finden Sie auf Seite 106.

## So sorgen Sie für ein sicheres Zuhause

### Für ein sicheres Umfeld für Kinder sorgen

Bei veralteten Garagentoren denken die meisten zunächst nur an die in die Jahre gekommene Optik. Dass von diesen durch verschleißte Teile oder einen nicht sachgemäßen Einbau jedoch auch Gefahren ausgehen, die zu schlimmen Unfällen führen können, ist vielen nicht bewusst. Bauherren und Modernisierer sollten bei automatisch betriebenen Garagentoren deshalb immer auf einen **Stopp-Reversiermechanismus** achten, der dafür sorgt, dass das Tor stoppt, sobald es auf ein Hindernis trifft. **Geschützt werden dadurch vor allem spielende Kinder und Haustiere**, die durch die Stopp-Funktion nicht eingeklemmt werden können.

### Brandschutztüren sorgen für Sicherheit im Brandfall

Brandschutztüren können im Brandfall lebensrettend sein, da sie dafür sorgen, dass das Feuer nicht auf angrenzende Räume übertritt und im schlimmsten Fall Fluchtwege blockiert. In besonders gefährdeten Bereichen wie dem **Übergang von der Garage in den Wohnbereich, sind Feuerschutztüren sogar vom Gesetzgeber vorgeschrieben**. Für diesen Einsatz entwickelte Wohnungsabschlusstüren sind nicht nur feuerhemmend, sondern serienmäßig schalldämmend und mit einer einbruchhemmenden RC 2 Ausstattung ausgestattet. Optional kann die Tür auch rauchdicht geliefert werden.





Die eigenen vier Wände sind der Ort, an dem wir Zuhause sind, uns zurückziehen können und der uns ein sicheres Gefühl gibt. Die meisten denken dabei vor allem an Einbruchschutz. Ein sicheres Zuhause umfasst jedoch nicht nur einen hohen Schutz vor Einbrechern, sondern auch ein möglichst sicheres Umfeld für spielende Kinder sowie Sicherheit im Brandfall. Wir informieren in diesem Tipp über die wichtigsten Aspekte zum Thema sicheres Zuhause, die Sie beim Neubau oder der Modernisierung Ihres Hauses beachten sollten.



## Vor Einbrüchen schützen und Einbrecher abschrecken

Wer sich vor Einbrüchen bestmöglich schützen möchte, sollte bei der Wahl der Türen, egal ob Haustür, Nebeneingangs- oder Kellertür, auf eine hohe Widerstandsklasse achten. Je höher die angegebene Klasse ist, desto mehr Zeit und Aufwand benötigen Einbrecher, um sich Zugang zum Haus zu verschaffen.

Da **Keller- und Nebentüren noch immer zu den von Einbrechern beliebtesten Wegen ins Haus oder in Ihre Garage** zählen, sollten Sie vor allem dort auf einbruchhemmende RC 2 Nebentüren setzen. **Für den Hauseingang empfehlen sich hochwertige Aluminium-Haustüren mit serienmäßiger RC 3 Sicherheitsausstattung.**

Auch Garagentore können ein Sicherheitsrisiko darstellen, wenn sie sich leicht aufhebeln lassen. Um dies zu vermeiden, verfügen Hörmann Automatik-Garagentore im Gegensatz zu Toren anderer Hersteller über eine spezielle Aufschiebesicherung, die selbst bei Stromausfall das Garagentor gegen Aufhebeln sichert.



▲ S-Sicke in Woodgrain Anthrazitgrau RAL 7016;  
Hörmann Aluminium-Haustür ThermoSafe, Motiv 650 Anthrazitgrau RAL 7016





▲ S-Sicke in Woodgrain Tannengrün RAL 6009 mit optionaler Edelstahl-Hausnummer ■ NEU



▼ S-Sicke in Woodgrain Verkehrsweiß RAL 9016 mit ansichtsgleicher Nebentür



▲ S-Sicke mit Massivholzpaneelen Hemlock mit ansichtsgleicher Nebentür





▲ M-Sicke in Silkgrain Anthrazitgrau RAL 7016 mit optionaler Edelstahl-Hausnummer ■ NEU;  
Hörmann Aluminium-Haustür ThermoSafe Motiv 861 Anthrazitgrau RAL 7016



► M-Sicke in Silkgrain Verkehrsweiß RAL 9016 mit optionaler LED-Lichtleiste am Sturz, optionalen Licht-Standsäulen SLS und optionaler Edelstahl-Hausnummer ■ NEU







▲ M-Sicke mit Massivholzpaneelen Hemlock

◀ M-Sicke in Decograin Titan Metallic CH 703 als Industrie-Sectionaltor SPU F42 Plus für Garagen bis 7000 mm Breite (weitere Informationen finden Sie auf Seite 100 / 101)







▲ L-Sicke in Decograin Titan Metallic CH 703



▲ L-Sicke in Duragrain Beton ■ NEU

► L-Sicke mit der Oberfläche Decograin Titan Metallic CH 703 als Industrie-Sectionaltor SPU F42 Plus für Garagen bis 7000 mm Breite (weitere Informationen finden Sie auf Seite 100 / 101)





▼ L-Sicke in Silkgrain Ockerbraun RAL 8001



► L-Sicke Design Motiv 461 in Silkgrain CH 703 mit Verglasungselementen; Hörmann Aluminium-Haustür ThermoSafe Motiv 173

▼ L-Sicke Design Motiv 450 in Silkgrain Lichtgrau RAL 7035 mit optionaler Edelstahl-Hausnummer ■ **NEU**; Hörmann Aluminium-Haustür ThermoSafe Motiv 693



▲ L-Sicke Design Motiv 457 in Silkgrain Verkehrsweiß RAL 9016; Hörmann Aluminium-Haustür ThermoSafe Motiv 188







▲ Hörmann Aluminium-Haustür ThermoCarbon Motiv 304, Anthrazitgrau RAL 7016





▲ D-Sicke in Silkgrain Anthrazitgrau RAL 7016

► T-Sicke in Silkgrain Anthrazitgrau RAL 7016 Motiv 501 mit durchgehenden Inlays in Edelstahl-Optik

▼ T-Sicke in Silkgrain Anthrazitgrau RAL 7016 Motiv 500 mit geteilten Inlays in Holz-Optik





▲ T-Sicke in Silkgrain Steingrau RAL 7030 Motiv 501 mit durchgehenden Inlays in Holz-Optik



▲ Kassette in Woodgrain Verkehrsweiß RAL 9016;  
Hörmann Aluminium-Haustür ThermoSafe, Motiv 449 Verkehrsweiß RAL 9016



# KASSETTE



▲ Kasette mit Massivholzpaneelen  
Hemlock mit Holzlasur in Kalkweiß

▶ Kasette in Decograin Golden Oak





◀ Kasette in Woodgrain Verkehrsweiß RAL 9016



## ALUMINIUM-RAHMENTOR

### ART 42 / ART 42 Thermo ■ NEU

Beim Hörmann Aluminium-Rahmentor haben Sie die Wahl zwischen 11 Füllungsvarianten. Diese bieten mehr Licht in Ihrer Garage oder bei Lochblech- und Gitter-Füllungen eine bessere Belüftung in den Parkboxen von Sammelgaragen.



▲ Aluminium-Rahmentor ART 42 Thermo  
mit Kunststoff-Doppelscheibe, grau getönt



## DREHFLÜGELTOR, NEBENTÜREN



### DFT 42 ■ NEU

Das 2-flügelige Drehflügeltor bietet eine einfache Teilöffnung, um z. B. Fahrräder aus der Garage zu holen. Wählen Sie Ihre Wunschfüllung aus den Tormotiven S-, M-, L-, D- oder T-Sicke in allen Oberflächen, Farben und Dekoren, passend zum Stil Ihres Hauses.

◀ Drehflügeltor DFT 42  
M-Sicke in Woodgrain Verkehrsweiß RAL 9016

▼ Garagen-Sectionaltor M-Sicke und ansichtsgleicher Nebentür NT60 mit schmalen Flügelrahmen in Woodgrain Verkehrsweiß RAL 9016



### ALR F42 für bauseitige fassadenbündige Beplankungen

Gestalten Sie Ihr Sectionaltor ganz nach Ihren Vorstellungen mit Holz, Metall, Keramik, Kunststoff oder weiteren Werkstoffen. So integrieren Sie Ihr Garagentor praktisch unsichtbar in die Gesamtgestaltung des Hauses.

Die Torbasis für die Fassadenbeplankung bildet ein Hörmann Industrie-Sectionaltor ALR F42 mit Aluminium-Rahmenkonstruktion und PU-Sandwichfüllung. Weitere Informationen finden Sie in der Planungshilfe auf [www.hoermann.de](http://www.hoermann.de) oder lassen Sie sich von Ihrem Hörmann Partner beraten.



► Sectionaltor ALR F42 mit bauseitiger Beplankung

▼ Sectionaltor ALR F42 mit bauseitiger Beplankung





◀ Sectionaltor ALR F42 Vitraplan

### ALR F42 Vitraplan

Durch die vorgesezte, flächenbündige Verglasung erhält das Tor eine besonders klare, äußerst elegante Note. Das Rahmenprofil ist verdeckt – nichts stört die Gesamtoptik.

Dieses exklusive Tor überzeugt durch einen spannenden Mix aus Spiegelung und Durchsicht.

# MASSIVHOLZTORE MIT DESIGN-MOTIVEN

► Tormotiv 405, bauseitig in Weiß lasiert mit Flügeltorbeschlägen und Ziergriffen

▼ Tormotiv 403 in Nordischer Fichte mit Naturstein Tropical-grün



◀ Tormotiv 402 in Nordischer Fichte mit ansichtsgleicher Nebentür



### Individuelle Gestaltung

Gestalten Sie Ihr Holztor zum Beispiel mit Ihren Initialen, der Hausnummer oder Ihrem Lieblingsmotiv. Eine einfache Zeichnung als Vorlage reicht und fertig ist Ihr ganz persönliches Garagentor. Ein Unikat, um das Sie viele beneiden werden.

## Farb- und Dekorvielfalt

Gleichgültig für welchen Baustil Sie ein Garagen-Sectionaltor suchen, bei Hörmann finden Sie unter Garantie das Tor, das zu Ihnen und zu Ihrem Haus passt. Bei Stahl-Sectionaltoren können Sie unter 16 preisgleichen Vorzugsfarben, ca. 200 Farben nach RAL, 6 Decograin Dekoren und 24 Duragrain Dekoren wählen.

Damit Sie lange Freude an Ihrem neuen Tor haben, sind die Oberflächen unserer Tore optimal gegen Rost geschützt. Feuerverzinktes Material und eine hochwertige beidseitige Polyester-Grundbeschichtung lassen Regen abperlen.

Massivholztore erhalten Sie in 2 Holzarten, die mit jeweils 8 Lasuren farblich auf Ihr Zuhause abgestimmt werden können.





**Nur bei Hörmann**  
mit hochfestem Schutzlack



24 Duragrain Dekore ■ NEU

## Vielfältig und dauerhaft schön

Bei der Duragrain Oberfläche mit ihrer detailgetreuen, natürlichen und farbrechten Toroberfläche können Sie aus 24 Dekoren wählen. In dieser Kollektion finden Sie garantiert ein Dekor, das optimal mit der Architektur Ihres Hauses harmoniert.

Das innovative Digitaldruckverfahren in Kombination mit der Endbeschichtung aus hochfesten Schutzlack ist die Basis für eine dauerhaft schöne Toransicht.



1



2

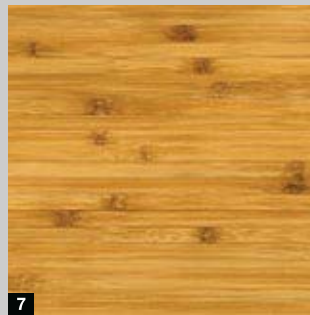

7

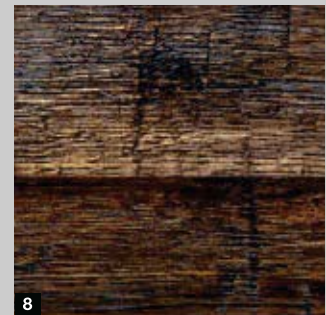

8

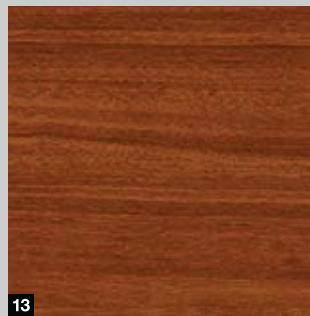

13

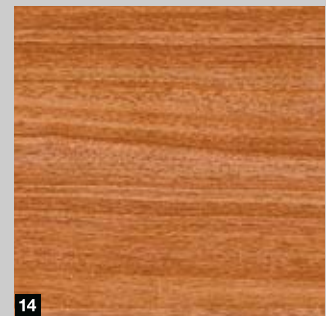

14

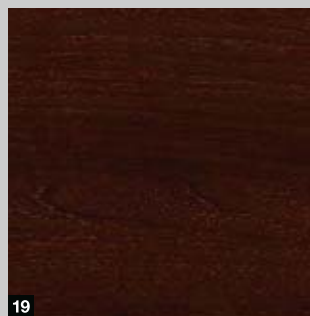

19

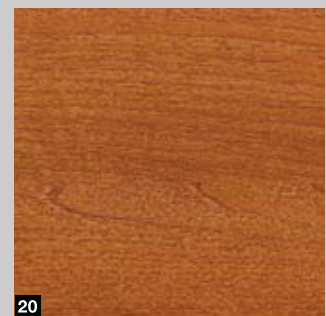

20

- |                            |                        |
|----------------------------|------------------------|
| 1 Beton                    | 2 Beige                |
| 7 Bambus                   | 8 Burned Oak           |
| 13 Noce sorrento balsamico | 14 Noce sorrento natur |
| 19 Walnuss Terra           | 20 Walnuss Kolonial    |



Duragrain Oberfläche



Weitere Informationen finden Sie in der Broschüre Duragrain Oberfläche.





3



4

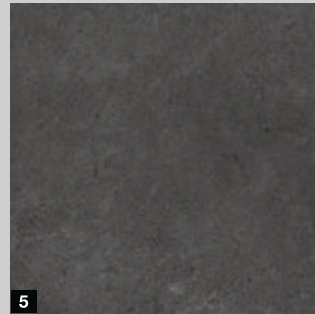

5



6



9



10



11



12



15



16

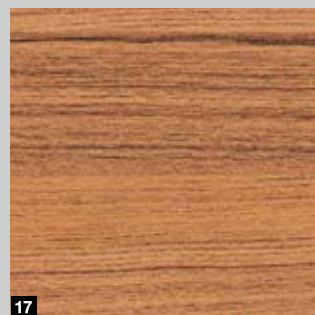

17



18



21

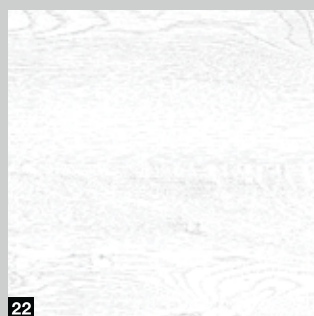

22



23



24

- 3 Moca
- 9 Cherry
- 15 Sapeli
- 21 White brushed

- 4 Grigio
- 10 Nature Oak
- 16 Sheffield
- 22 White Oak

- 5 Grigio scuro
- 11 Fichte
- 17 Teak
- 23 Whiteoiled Oak

- 6 Rusty Steel
- 12 Rusty Oak
- 18 Used Look
- 24 Whitewashed Oak

**Bitte beachten:**

Die Torinnenseiten der Duragrain Tore werden generell im Farbton Grauweiß RAL 9002 geliefert. Dadurch wird beim Öffnen des Tores außen ein schmaler grauweißer Streifen zwischen den Lamellen sichtbar.

Die Seitenzarge und Sturzblende werden serienmäßig in Woodgrain, Verkehrsweiß RAL 9016 geliefert. Optional erhalten Sie Sturz- und Zargenblenden in einer dem Dekor angepassten Farbe.

## Detailgetreu und elegant

Die Decograin Oberfläche ist in fünf natürlichen Holzdekoren und einem anthrazitfarbenen Dekor mit metallischem Effekt erhältlich. Die eingeprägte Narbung vermittelt einen detailgetreuen Holzcharakter. Durch den besonderen Oberflächenschutz der UV-beständigen Kunststoff-Folienbeschichtung auf der Außenseite der Stahllamellen bleibt das Tor lange schön.

### 6 Decograin Dekore

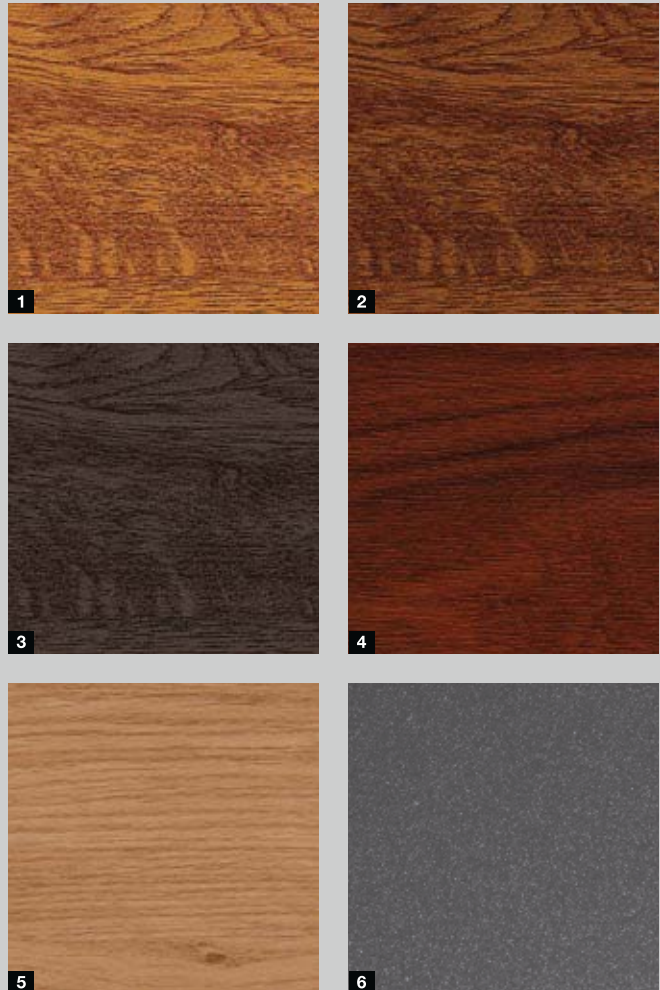

- 1** Decograin Golden Oak: mittelbraunes, goldgelbes Eichendekor
- 2** Decograin Dark Oak: nussbaumfarbenes Eichendekor
- 3** Decograin Night Oak: dunkel-intensives Eichendekor\*
- 4** Decograin Rosewood: mahagonifarbenes Holzdekor\*
- 5** Decograin Winchester Oak: naturfarbenes Asteichendekor\*
- 6** Titan Metallic CH 703: Anthrazit mit metallischem Effekt

\* nicht für LPU 67 Thermo

# Farbe verschönert und schützt

Die doppelwandigen LPU-Sectionaltore und Nebentüren erhalten Sie serienmäßig in Verkehrsweiß RAL 9016 sowie zusätzlich in 16 preiswerten Vorzugsfarben und rund 200 Farben nach RAL\* sowie in vielen NCS und DB Farben.

Bei der Oberfläche Sandgrain können Sie aus 3 Vorzugsfarben\*\* wählen. Einwandige LTE 42-Tore werden nur in Verkehrsweiß geliefert.

## Bitte beachten:

Die Torinnenseiten der Garagen-Sectionaltore werden generell im Farbton Grauweiß, RAL 9002 geliefert.

Dunkle Farben sind in Ausrichtung zur Sonne bei doppelwandigen Stahltores zu vermeiden, da eine mögliche Lamellendurchbiegung das Tor beschädigen kann.

Alle Farbangaben in Anlehnung an die jeweilige RAL-Farbe.

Die Abbildungen der Farben und Oberflächen sind aus drucktechnischen Gründen nicht farbverbindlich. Lassen Sie sich von Ihrem Hörmann Partner beraten.

\* RAL Classic Farben, ausgenommen sind Perleffekt-, Leucht- und Metallicfarben

\*\* Vorzugsfarben für Sandgrain Oberfläche

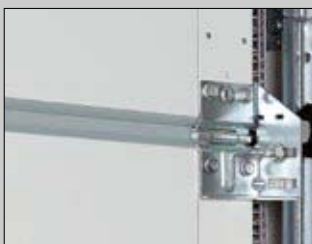

Im Fingerklemmschutzbereich ist die Oberfläche der Außenseite durch einen schmalen Streifen sichtbar.

## Standardfarbe



1

## 16 Vorzugsfarben



2

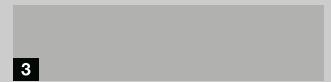

3

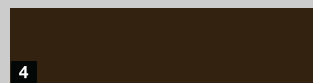

4



5



6



7

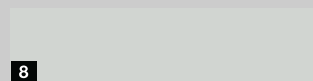

8



9

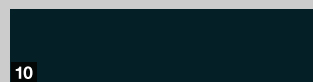

10

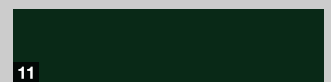

11

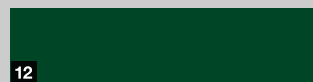

12



13



14



15

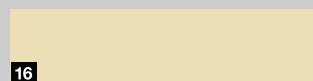

16

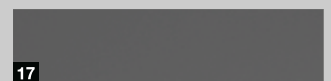

17

- |    |          |                 |
|----|----------|-----------------|
| 1  | RAL 9016 | Verkehrsweiß    |
| 2  | RAL 9007 | Graualuminium   |
| 3  | RAL 9006 | Weißaluminium** |
| 4  | RAL 8028 | Terrabraun**    |
| 5  | RAL 8003 | Lehm Braun      |
| 6  | RAL 8001 | Ocker Braun     |
| 7  | RAL 7040 | Fenstergrau     |
| 8  | RAL 7035 | Lichtgrau       |
| 9  | RAL 7030 | Steingrau       |
| 10 | RAL 7016 | Anthrazitgrau** |
| 11 | RAL 6009 | Tannengrün      |
| 12 | RAL 6005 | Moosgrün        |
| 13 | RAL 5014 | Taubenblau      |
| 14 | RAL 5011 | Stahlblau       |
| 15 | RAL 3003 | Rubinrot        |
| 16 | RAL 1015 | Hellelfenbein   |
| 17 | CH 907   | Graualuminium   |

## Natürliche Massivholzarten

Die Garagen-Sectionaltore LTH in den Holzarten Nordische Fichte und Hemlock erhalten Sie in zwei attraktiven Oberflächen: imprägniert mit einer glatten Oberfläche und mit der neuen gebürsteten Oberfläche, die die Holzmaserung optisch und haptisch besonders gut zur Geltung kommen lässt. Beide Oberflächen erhalten Sie optionale mit 8 Holzlasuren oder in einer deckenden Beschichtung in Weiß.

**Bitte beachten:**

Zum Schutz gegen Holzschädlinge und Blaufäule wird das Holz bereits im Werk imprägniert. Gegen Witterungseinflüsse muss es bauseitig mit einer Holzschutzlasur weiterbehandelt werden, damit die schöne Optik erhalten bleibt.

Bei Holzlasuren können sich Holzinhaltstoffe durch die Beschichtung abzeichnen und zu einer farbigen Veränderung der Oberfläche führen.





## 8 Holzlasuren

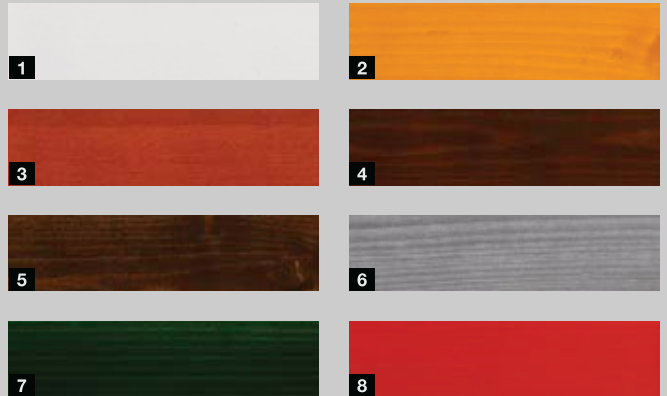

- 1 Kalkweiß, lasiert oder deckend
- 2 Kiefer
- 3 Teak
- 4 Palisander
- 5 Ebenholz
- 6 Achatgrau
- 7 Tannengrün
- 8 Nordisch Rot

## Gebürstete Oberfläche ■ NEU



Die gebürstete Holz-Oberfläche macht fühlbar, was Sie sehen. Durch das Bürsten der Oberfläche werden die weichen Holzbestandteile herausgelöst, sodass die harten Holzfasern verbleiben. Sie sorgen für die besondere Oberflächenstruktur, die die natürliche Anmutung des Holzes verstärkt. Die Oberfläche ist für alle Garagen-Sectionaltore LTH und Nebentüren (außer V-Kassette) erhältlich.

# Ästhetisch, dezent, sicher

## Manuelle Entriegelung

Wenn Ihre Garage keinen zweiten Zugang hat, können Sie die Automatik-Garagentore LPU 42, LTE 42 und LTH 42 optional mit einem formschönen Griff oder einem dezenten Notentriegelungsschloss im Notfall von außen öffnen.

## Torgriffe

Hörmann Torgriffe bestechen durch eine zeitgemäße, moderne Form. Die Wahl des Materials ist dabei nicht nur eine Frage des persönlichen Geschmacks. So zeichnen sich besonders Edelstahl-Griffe durch Robustheit und eine unempfindliche Oberfläche aus.

Das Schloss ist in die Hausschließanlage integrierbar. Handbetätigte Tore mit Griff werden durch eine Schnäpperverriegelung **7** einbruchhemmend verriegelt. Dabei greift eine stabile, selbsttätig einrastende Schnäpperscheibe um einen massiven Bolzen an der Seitenzarge.

## Notentriegelung

Wünschen Sie keinen Griff an Ihrem Automatik-Sectionaltor, dann empfehlen wir bei Garagen ohne zweiten Zugang das Notentriegelungsschloss **6**. Der unauffällige Rundzylinder (nicht in die Hausschließanlage integrierbar) entriegelt Ihr Garagentor und Sie können es im Notfall problemlos öffnen.

Bei Automatik-Sectionaltoren mit Griff betätigen Sie die Notentriegelung über den Torgriff. Das Tor wird dann mit einem Bowdenzug auf der Innenseite entriegelt.



1



2



3



4



5



6



7

- 1** Kunststoff Schwarz
- 2** Aluguss Weiß, RAL 9016
- 3** Aluguss neusilberfarben
- 4** Edelstahl gebürstet
- 5** Aluguss Braun, RAL 8028
- 6** Notentriegelungsschloss
- 7** Schnäpperverriegelung

Für Sectionaltore LPU 42, LTE 42 und LTH 42

**Bitte beachten:**

# Mehr Licht, weniger Stromverbrauch

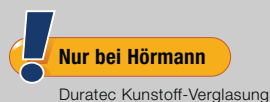

Wählen Sie je nach Tortyp aus unterschiedlichen Verglasungstypen mit klaren oder strukturierten Scheiben. Die klaren Kunststoff-Verglasungen erhalten Sie von Hörmann serienmäßig mit der DURATEC Verglasung. Sie bietet Ihnen:

- höchste Kratzfestigkeit
- dauerhaft klare Durchsicht
- bessere Wärmedämmung

Über die zahlreichen Verglasungsmöglichkeiten berät Sie Ihr Hörmann Partner. Bei der Decograin Oberfläche werden die Verglasungsrahmen im angepassten Farbton zum Dekor geliefert.

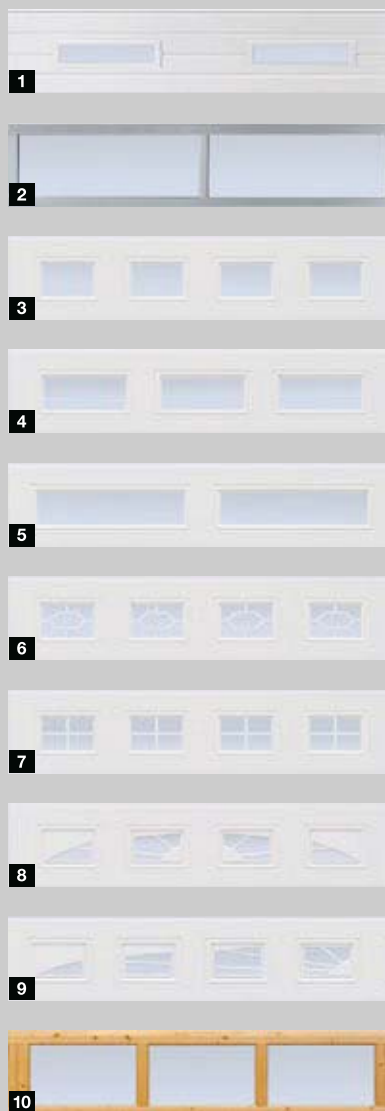

Kunststoff-Doppelscheibe, klar



Kunststoff-Doppelscheibe, Kristallstruktur

- |  |  |
|--|--|
| 1 Verglasung Typ D <sup>1)</sup>       | 2 Aluminium-Lichtbänder <sup>2)</sup>  |
| 3 Klassik-Verglasung S0 <sup>1)</sup>  | 4 Klassik-Verglasung M0 <sup>1)</sup>  |
| 5 Klassik-Verglasung L0 <sup>1)</sup>  | 6 Klassik-Verglasung S1                |
| 7 Klassik-Verglasung S2                | 8 Sunrise-Verglasung S10 <sup>3)</sup> |
| 9 Sunrise-Verglasung S60 <sup>4)</sup> | 10 V-Kassetten-Verglasung V0           |
- (Abb. linke Torhälfte)

Verglasungen (1 bis 8, 10) entsprechen einer Torbreite von 2500 mm

- <sup>1)</sup> Individuelle Anordnung der Verglasungen möglich
- <sup>2)</sup> Sprossen möglich
- <sup>3)</sup> Torbreite von 2130 – 2750 mm
- <sup>4)</sup> Torbreite von 4751 – 5500 mm

**Bitte beachten:**

Auch in den beiden unteren Torgliedern sind Verglasungen nach technischer Prüfung möglich.



## Der leichte Durchgang in die Garage

Mit der Tür im Tor kommen Sie schnell und einfach an alles was in Ihrer Garage steht – Gartengeräte, Fahrräder oder Schubkarren. Nur bei Hörmann ist die Edelstahlschwelle der Schlupftür in der Mitte nur 10 mm und an den Rändern nur 5 mm hoch. Das vermindert das Stolperisiko und erleichtert das Überfahren mit Rädern.

Der Aluminium-Türrahmen ist serienmäßig im Naturton eloxiert und optional auch in allen RAL-Farben lieferbar. Das obere Torglied ist durchgehend, auch im Türbereich, mit einer Sturzdichtung versehen.

Schlupftürtore sind bis zu einer Torbreite von bis zu 5 m erhältlich.



### Bitte beachten:

Schlupftüren ohne Stolperschwelle sind nur für das Sectionaltor LPU 42 lieferbar.

Bei den Schlupftüren mit Decograin Oberfläche erhalten Sie den Rahmen auf Wunsch auch in einer dem Dekor angepassten Farblackierung. Der Rahmen ist in allen RAL-Farben, auch abweichend zur Torfarbe, lieferbar.

Nebeneinander liegende Kassettentore mit und ohne Schlupftür in gleicher Torbreite sind unter Umständen in der Kassettenaufteilung nicht ansichtsgleich.

Handbetätigte Tore mit Schlupftür haben keinen Außen-Torgriff. Sie werden von innen verriegelt.





#### 1 Obentürschließer

Serienmäßig werden Schlupftüren mit Gleitschienen-Türschließer inkl. integrierter Öffnungsbegrenzung und Feststelleinheit geliefert (obere Abb.).



Optional ist auch ein integrierter Türschließer inklusive Feststelleinheit (untere Abb.) für optimalen Schutz und beste Toransicht erhältlich.



#### 2 Optionale Mehrfachverriegelung

Die Schlupftür wird über die gesamte Türhöhe mit jeweils einem Bolzen und einem Hakenriegel pro Lamelle arretiert. Der Vorteil: Bessere Stabilität und eine erhöhte Einbruchhemmung.



#### 3 Stabile Tür-Arretierung

Dadurch wird ein Absacken und Verziehen des Türflügels verhindert.



#### 4 Verdeckt liegende Bänder

Für eine gleichmäßige Türansicht erhalten Sie die Schlupftür serienmäßig mit verdeckt liegenden Bändern.



#### Optionale Lichtschanke

Mit der voreilenden Lichtschanke VL 2 stoppt das Tor berührungslos. So erhöhen Sie die Sicherheit Ihres Tores mit Schlupftür ohne Stolperschwelle.

# Zu jedem Tor die ansichtsgleiche Nebentür

Egal wie groß Ihr Nebeneingang und die Anforderungen an die Wärmedämmung sind: bei Hörmann finden Sie garantiert die passende Nebentür für Ihre Garage.

1- und 2-flügelige Türen erhalten Sie jeweils in den Ausführungen NT60 bzw. NT80. Auf Wunsch liefern wir die Nebentüren nach technischer Prüfung auch in gleicher Sicken- bzw. Kassettenaufteilung wie Ihr Sectionaltor. So können Sie die Nebeneingänge in Ihre Garage ansichtsgleich zu Ihrem Garagentor gestalten. Für Garagentoröffnungen bis 3000 mm Breite erhalten Sie unser 2-flügeliges Drehflügeltor DFT 42.

Weitere Informationen zum DFT 42 finden Sie auf den Seiten 102 / 103.





## Garagen-Nebentüren NT60

Die Türen werden einbaufertig mit Profilzylinder-Einsteckschloss, Rundgriff-Drückergarnitur mit Ovalrosetten und mit 3-dimensional verstellbaren Bändern geliefert. Den Flügelrahmen erhalten Sie in einer schmalen (Profiltyp 1) oder breiten (Profiltyp 2) Ausführung. Der Rahmen besteht aus witterungsbeständigen Aluminiumprofilen (Bautiefe 60 mm) und ist rundum abgedichtet. 2-flügelige Nebentüren liefern wir auch mit asymmetrischer Teilung, d. h. mit ungleichen Türflügelbreiten.

Garagen-Nebentür NT60	1-flügelig	2-flügelig
Aluminium-Blockzarge	●	●
Aluminium-Eckzarge	●	–
Flügelrahmen schmal (Profiltyp 1)	●	–
Flügelrahmen breit (Profiltyp 2)	●	●
Luftdurchlässigkeit	Klasse 2*	–
Widerstandsfähigkeit gegen Windlast	C2/B2*	–
Wärmedämmung U-Wert in W/(m <sup>2</sup> ·K)	2,7	2,9

\* getestet für Tür mit breitem Flügelrahmen (Profiltyp 2)

● = Ausstattungsmöglichkeiten

Weitere Informationen finden Sie auf Seite 112 / 113 oder fragen Sie Ihren Hörmann Partner.



1-flügelige NT60 mit schmalen Flügelrahmen (Profiltyp 1)

1-flügelige NT60 mit breitem Flügelrahmen (Profiltyp 2)



2-flügelige NT60 mit breitem Flügelrahmen (Profiltyp 2)

## Wärme gedämmte Ausführung NT80

Die Garagen-Nebentüren TopComfort NT80 überzeugen mit thermisch getrenntem Aluminium-Profilsystem, Zarge und Schwelle sowie einer Bautiefe von 80 mm.



Thermisch getrennte Garagen-Nebentüren TopComfort NT80



1

### 1 Drückergarnitur

Wählen Sie zwischen dem serienmäßigen Drücker und den vielen optionalen Drücker- oder Wechselgarnituren (Abb. Drückergarnitur in Edelstahl).

Ihr Hörmann Partner berät Sie gerne.



2

### 2 Verdeckt liegende Bänder ■ NEU

Für eine elegante Türansicht der 1-flügeligen Nebentüren in der Ausführung mit Aluminium-Blockzarge erhalten Sie optional verdeckt liegende Bänder (ab Herbst 2019).



3

### 3 Standriegel

Bei 2-flügeligen Nebentüren kann der Standflügel einzeln verriegelt werden.

### 4 Ansichtsgleich

Für eine ansichtsgleiche Türansicht erhalten Sie bei Decograin Nebentüren Rahmen, Zarge und Tür in gleicher Oberflächenausführung. Die Innenseite der Lamellen wird generell in Grauweiß RAL 9002 geliefert.



4

### 5 Einbruchhemmend

Optional erhalten Sie die Nebentüren NT60 mit breitem Flügelrahmen (Profiltyp 2) in einer RC 2 Sicherheitsausstattung mit 3-fach-Verriegelung (Falle, Riegel, 2 Schließhaken) und Sicherheitsrosette.

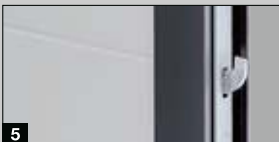

5



Der geprüfte Einbruchschutz unserer Nebentüren mit 3-fach-Verriegelung wird auch von den polizeilichen Beratungsstellen empfohlen.



## Mehrzwecktür MZ Thermo

Wenn Sie besonderen Wert auf eine hohe Wärmedämmung legen sowie das Risiko von Schwitzwasserbildung auf der Innenseite verringern möchten, dann ist die thermisch getrennte Außentür MZ Thermo die beste Wahl.

Der Wärmedämmwert beträgt dabei sehr gute 1,2 W/(m<sup>2</sup>·K). Optional ist eine RC 2 Ausführung erhältlich (KSI Thermo).



Weitere Informationen finden Sie in der Broschüre Stahltüren.

## Aus Alt wird Neu

Irgendwann wird es einfach Zeit für eine Garagentor-Modernisierung.

Bei Hörmann finden Sie für jede Einbausituation die passende und optisch ansprechende Montagelösung. Mit den günstigen Normgrößen, speziell für die Modernisierung, sparen Sie bares Geld und kommen schneller zu Ihrem neuen Sectionaltor. Zudem bietet Ihr Hörmann Partner das Rundum-Sorglos-Paket:

- qualifizierte Beratung
- Aufmaß vor Ort
- fachgerechte Montage
- Ausbau und umweltgerechte Entsorgung



Den Hörmann Partner für Ihr Region finden Sie über die Händlersuche auf [www.hoermann.de](http://www.hoermann.de)





**HÖRMANN**  
Tore • Türen • Zargen • Antriebe



313 CDI

GT JA 19

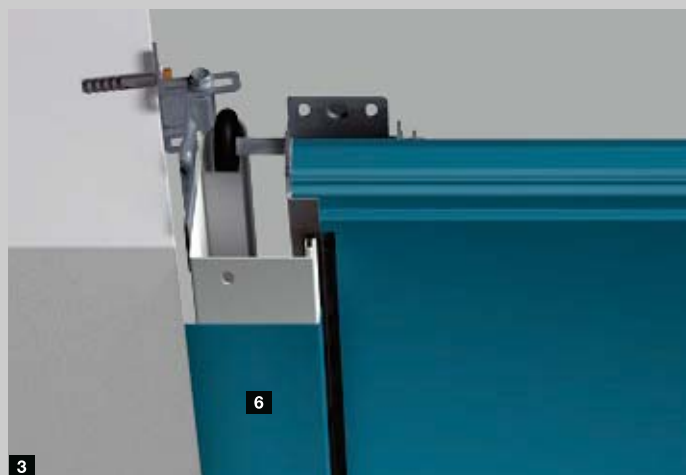

## Standardmontage **1**

Im Idealfall bietet die vorhandene Garage min. 100 mm Freiraum im Sturzbereich (min. 115 mm bei Toren mit Antrieb) und 90 mm im Seitenanschlag. Dann kann die Zarge hinter der Öffnung direkt mit der Wand verschraubt werden. Hörmann Sectionaltore werden mit allen erforderlichen Montagematerialien für diese Einbausituation ausgeliefert.

## Spezialanker zur seitlichen Zargenbefestigung

Mit dem optionalen, universell anwendbaren Spezialanker kann die Zarge des Sectionaltores an der Seitenwand der Garage befestigt werden. Wandunebenheiten können leicht ausgeglichen werden und die Leibung bleibt unversehrt.

**2** Montage bis 35 mm Wandabstand

**3** Montage bei schräger und unebener Seitenwand

**4** Montage bei nichttragenden Fassaden (Klinker oder Wärmedämmung) mit min. 90 mm bzw. max. 125 mm Seitenanschlag

## Zargenverkleidung im Farbton des Tores

Die Seitenzargen werden bei Hörmann serienmäßig in der Oberfläche Woodgrain weiß geliefert. Mit einer optionalen Zargenverkleidung in der gleichen Oberfläche und Farbe bzw. Dekor der Torlamellen wird Ihr Tor noch schöner. So können Sie sich über eine identische Ansicht von Torlamellen und Zarge freuen. Bei Duragrain Toren liefern wir die optionale Zargenverkleidung in einem dem Dekor angepassten Farbton. Zwei verschiedene Breiten ermöglichen die Abdeckung der Seitenzarge für verschiedene Einbausituationen.

**5** 55 mm breite Zargenverkleidung zur Montage hinter der Öffnung, mit geringem Seitenanschlag (< 90 mm)

**6** 90 mm breite Zargenverkleidung zur Montage in der Öffnung, wandbündig





### Lamellenblenden **1**

Bei größeren Abständen zwischen der Seitenwand bzw. der Decke und der Torzarge wird der Spalt mit Blenden in der Ansicht der Torlamellen geschlossen. So entsteht ein harmonischer Gesamteindruck, da sich das Tormotiv über die Zarge hinweg fortsetzt. Die Lamellenblenden sind für alle Tormotive jeweils in der gleichen Oberfläche und Farbe bzw. Dekor der Torlamelle sowie mit Designelementen lieferbar.



### Blendrahmenset 95 für Sturz und Seitenwand

Für die Montage in der Öffnung kann ein Tor in einer günstigen Norm- oder Modernisierungsgröße montiert werden.

Der verbleibende Spalt zwischen Seitenwand bzw. Sturz und Torzarge (max. 35 mm) wird mit Hilfe des optionalen Blendrahmensets **2** abgedeckt. Dieses Set besteht aus Blenden in der Oberfläche und Farbe bzw. Dekor der Torlamellen, Endkappen und Befestigungsmaterial. Bei Duragrain Toren liefern wir das Blendrahmenset in einem dem Dekor angepassten Farbton.

Die Sturzausgleichsblende **3** wird bei Toren mit den Oberflächen Woodgrain, Sandgrain, Silkgrain und Decograin serienmäßig in der Oberfläche und Farbe bzw. Dekor des Tores geliefert. Bei Duragrain Toren erhalten Sie die Sturzblende serienmäßig in Woodgrain, Verkehrsweiß oder optional in einem dem Dekor angepassten Farbton. Mit einer optionalen Zargenverkleidung **4** (Detail siehe Seite 80) wird zusätzlich die Seitenzarge abgedeckt.





Sturzausgleichsblenden für die Standardmontage hinter der Öffnung mit geringem Sturz **1**

Die Sturzausgleichsblende wird für die Oberflächen Woodgrain, Sandgrain, Silkgrain und Decograin serienmäßig in der gleichen Oberfläche und Farbe bzw. Dekor des Tores geliefert und kann so auch sichtbar in der Öffnung montiert werden. Bei Duragrain Toren liefern wir die Sturzausgleichsblende serienmäßig in Woodgrain, Verkehrsweiß. Sie erhalten die Sturzblende aber auch optional in einem dem Dekor angepassten Farbton.



Doppelwandige Lamellenblende für die Montage in der Öffnung mit größerem Spalt zur Decke **2**

Eine ansichtsgleiche, doppelwandige Lamellenblende überdeckt den Spalt zwischen Decke und Sturzausgleichsblende. Sie ist für alle Oberflächen und Farben bzw. Dekore erhältlich. Nach technischer Prüfung sind auch Verglasungen möglich. Diese Blende kann optional auch als Aluminium-Lichtband geliefert werden.



Flächenbündige Sturzausgleichsblende **3**

Bei LPU 42 Toren ist die flächenbündige Sturzausgleichsblende die eleganteste Lösung für einen unsichtbaren Übergang von Blende zum Torblatt. Bei geschlossenem Tor schließt das obere Torglied **4** flächenbündig an die Blende **5** an. Sie ist für alle Tormotive (Kassette auf Anfrage), in allen Oberflächen (außer Duragrain) und Farben bzw. Dekoren lieferbar.



### Renovierungsblenden-Set zur sauberen Abdeckung von ausgebrochenen Mauerkanten **1**

Unschöne Spalten im Sturz und Leibungsbereich lassen sich mit der optionalen Renovierungsblende leicht überdecken. Maurer- und Beiputzarbeiten können somit entfallen.

Das Set mit 3 Blenden (je 3 m lang) erhalten Sie ansichtsgleich zum Tor in allen Oberflächen und Farben bzw. Dekoren. Bei Duragrain Toren liefern wir die Blenden in einem dem Dekor angepassten Farbton.



### Set Tieferläufer **2**

Beim Ausbau eines alten Schwingtores und Einbau eines neuen LPU 42 Sectionaltors muss oft die Anschlagschiene aufwendig entfernt oder der Boden begradigt werden. Mit dem Set Tieferläufer entfallen diese Arbeiten, da das Sectionaltor vor der Anschlagschiene geführt wird.

Das Set besteht aus einem Ausgleichsprofil **3** und speziellen Torbeschlägen. Bei Verwendung des Sets muss die Zarge um 25 mm gekürzt werden. Diese kann entweder in dem gewünschten Maß bestellt werden oder bauseitig gekürzt werden.



### Sturmschwelle **4**

Das Profil wird einfach am Boden montiert und dichtet die Torunterkante zusätzlich ab. Es verhindert das Eindringen von anstehendem Wasser auf der gesamten Torbreite. Durch die geringe Höhe ist ein barrierefreier Zugang gewährleistet.



Weitere Informationen finden Sie in den Einbaudaten oder fragen Sie Ihren Hörmann Partner.

# Zuverlässig, sicher, wartungsfrei

Hörmann Garagentor-Antriebe sind perfekt auf Ihr Hörmann Sectionaltor abgestimmt. Das bedeutet für Sie: einfache Bedienung, maximaler Komfort und höchste Bediensicherheit.

Bei unerwarteten Hindernissen stoppt die serienmäßige Abschaltautomatik das Tor sicher und zuverlässig. Und durch den Sanft-Anlauf und Sanft-Stopp öffnet und schließt ihr Tor ruckfrei und leise.

Mit unseren eleganten Handsendern öffnen Sie bequem z. B. aus dem Auto heraus Ihr Tor, so wie Sie es bei Ihrem Fernseher gewohnt sind. Oder Sie betätigen Ihr Tor mit stationären Bedienelementen wie z. B. Funk-Codetaster oder Funk-Fingerleser.



Garagen- und Einfahrtstor-Antriebe

Mit exklusiven Hörmann-Partnern für Tor- und Türsysteme, Licht und mehr.



Weitere Informationen finden Sie in der Broschüre Garagen- und Einfahrtstor-Antriebe.





# SupraMatic

der supra-schnelle Antrieb mit den vielen Zusatzfunktionen



- serienmäßig mit 5-Tasten Handsender HS 5 BS
- Abfrage der Torposition
- geringer Stromverbrauch
- einfache Programmierung
- zweifach 7-Segmentanzeige
- separat schaltbare LED-Beleuchtung mit Energieeffizienzklasse A++
- einstellbare Belüftungsöffnung
- automatische Torverriegelung
- Antriebshaube aus gebürstetem Aluminium
- Abschaltautomatik stoppt den Torbetrieb bei Hindernissen sofort
- Sanft-Start und Sanft-Stopp bieten Laufruhe und erhöhen die Lebensdauer



serienmäßiger Handsender HS 5 BS  
Strukturoberfläche  
Schwarz

Garagentor-Antriebe	SupraMatic E	SupraMatic P
Besonderheit		für Holztore und Schlupftüren
Ausstattung		Lichtschanke
Zyklen pro Tag / Stunde	25 / 10	50 / 10
Zug- und Druckkraft	650 N	750 N
Spitzenkraft	800 N	1000 N
Öffnungsgeschwindigkeit max.	22 cm/s	22 cm/s
Torbreite max.	5500 mm	6000 mm
Torfläche max.	13,75 m <sup>2</sup>	15 m <sup>2</sup>



# ProMatic

## der preiswerte Einstieg in die Hörmann Premiumqualität

- serienmäßig mit 4-Tasten Handsender HSE 4 BS
- einstellbare Belüftungsöffnung
- automatische Torverriegelung
- LED-Beleuchtung mit Energieeffizienzklasse A++
- Abschaltautomatik stoppt den Torbetrieb bei Hindernissen sofort
- Sanft-Start und Sanft-Stopp bieten Laufruhe und erhöhen die Lebensdauer



# ProMatic Akku

## für Garagen ohne Stromanschluss

- serienmäßiger Handsender und Funktionen wie beim ProMatic
- optionales Solar-Modul zum Wiederaufladen



serienmäßiger Handsender HSE 4 BS  
Strukturoberfläche Schwarz mit Kunststoff-Kappen

Garagensor-Antriebe	ProMatic**	ProMatic Akku**
Besonderheit		für Garagen ohne Stromanschluss
Zyklen pro Tag / Stunde	12 / 5	5 / 2
Zug- und Druckkraft	600 N	350 N
Spitzenkraft	750 N	400 N
Öffnungsgeschwindigkeit max.	14 cm/s	13 cm/s
Torbreite max.	5000 mm	3000 mm
Torfläche max.	11,25 m <sup>2</sup>	8 m <sup>2</sup>



ProMatic Akku mit Solar-Modul

\* Die ausführlichen Garantie-Bedingungen finden Sie unter: [www.hoermann.com](http://www.hoermann.com)

\*\* nicht für LPU 67 Thermo

# Mobil und stationär

Bei Hörmann passt alles zusammen. Mit einem Handsender, Funk-Fingerleser oder Funk-Taster öffnen Sie neben Ihrem Garagentor auch z. B. das mit einem 100 % kompatiblen Hörmann Antrieb ausgestattete Einfahrtstor oder weitere Geräte mit Hörmann Empfängern.

Mit der neuen Hörmann BlueSecur App bedienen Sie Ihr Garagen- oder Einfahrtstor sowie Haustür-Schlösser und Innentür-Antriebe über Bluetooth\* bequem mit Ihrem Smartphone. Passen Sie die übersichtliche Bedienoberfläche individuell an Ihre Wünsche an. Zudem können weitere Benutzerberechtigungen\*\* dauerhaft oder zeitbegrenzt auf andere Smartphones übertragen werden, so dass jedes Familienmitglied seinen Tor- und Türöffner immer dabei hat.

\* in Verbindung mit internem oder externem Hörmann Bluetooth Empfänger

\*\* In-App-Käufe ggf. erforderlich









1

2

**Handsender HS 5 BS**

4 Tastenfunktionen  
plus Abfragetaste

- 1 Hochglanzoberfläche  
Schwarz oder Weiß
- 2 Strukturoberfläche  
Schwarz



3

4

5

**Handsender HS 4 BS**

4 Tastenfunktionen

- 3 Strukturoberfläche  
Schwarz

**Handsender HS 1 BS**

1 Tastenfunktion

- 4 Strukturoberfläche  
Schwarz

**Handsender HSE 1 BS**

1 Tastenfunktion, inkl. Öse  
für Schlüsselanhänger

- 5 Strukturoberfläche  
Schwarz



6

7

**Handsender HSE 4 BS**

4 Tastenfunktionen, inkl. Öse  
für Schlüsselanhänger

- 6 Strukturoberfläche  
Schwarz mit Chrom- oder  
Kunststoff-Kappen

**Handsender HSE 2 BS**

2 Tastenfunktionen, inkl. Öse  
für Schlüsselanhänger

- 7 Hochglanzoberfläche  
Schwarz oder Weiß
- 8 Hochglanzoberfläche Grün,  
Lila, Gelb, Rot, Orange
- 9 Dekore in Silber, Carbon,  
dunkles Wurzelholz



8

9

(Abb. von links)



10

11

**10 Handsender HSD 2-A BS**

Alu-Look,  
2 Tastenfunktionen,  
auch als Schlüsselanhänger  
verwendbar

**11 Handsender HSD 2-C BS**

Hochglanz verchromt,  
2 Tastenfunktionen,  
auch als Schlüsselanhänger  
verwendbar



12

**12 Handsender HSP 4 BS**

4 Tastenfunktionen,  
mit Sendesperre,  
inkl. Schlüsselring



13

14

**13 Handsender HSZ 1 BS**

1 Tastenfunktion,  
zum Einschub in  
Kfz-Zigarettenanzünder

**14 Handsender HSZ 2 BS**

2 Tastenfunktionen,  
zum Einschub in  
Kfz-Zigarettenanzünder



**Handsender HSZ**

Die Alternative zu Homelink-Systemen: unauffällig und an einem festen Platz im Auto integriert. Eingeschoben in den Kfz-Zigarettenanzünder ist der Handsender HSZ leicht erreichbar und bequem zu bedienen.



**Zutrittskontrollsystem LightAccess**

**■ NEU**

Mit dem einfachen Zutrittskontrollsystem Light-Access öffnen Sie Ihre Türen und Tore per Light-Pass mit Ihrem Smartphone.

Ein wechselnder Farbcode auf dem Display wird vom Lesegerät gescannt und öffnet die Tür oder das Tor. Über die LightPass App oder die Light-Pass Website können Sie 12 dauerhafte und 6 zeitbegrenzte Zutrittscodes an Ihre Familie und Freunde ganz bequem online per E-Mail oder SMS versenden. Der erhaltene Link mit dem Farbcode wird im Browser des Mobiltelefons aufgerufen. Auf dem Mobiltelefon muss hierfür keine Software installiert werden und der Empfänger des Codes bekommt einen schnellen und einfachen Zutritt.



Einfaches Verwalten der Zutrittscodes am PC / MAC, per App auf Ihrem Smartphone oder Tablet



Versenden des Zutrittscodes (zeitlich begrenzt oder dauerhaft) per Mail oder SMS an nahezu jedes Smartphone mit Farbdisplay und Webbrowser



Öffnen der Tür oder des Tores durch Scannen des wechselnden Farbcodes von dem Mobiltelefon am Lesegerät





**Funk-Codetaster  
FCT 3 BS**  
für 3 Funktionen,  
mit beleuchteten Tasten



**Funk-Innentaster  
FIT 2-1 BS**  
für 2 Funktionen, Anschluß-  
möglichkeit von maximal 2  
Bedienelementen über Kabel  
z. B. Schlüsseltaster



**Funk-Codetaster  
FCT 10 BS**  
für 10 Funktionen,  
mit beleuchteten Tasten  
und Schutzblende



**Funk-Innentaster  
FIT 1 BS**  
1 Tastenfunktion mit großer  
Taste zur einfachen Bedienung



**Funk-Innentaster  
FIT 4 BS**  
4 Tastenfunktionen



**Funk-Fingerleser  
FFL 12 BS**  
für 2 Funktionen und  
bis zu 12 Fingerabdrücke



**Funk-Innentaster  
FIT 5 BS**  
4 Tastenfunktionen plus  
Abfragetaste



**Funk-Unterputzsender**  
für Unterputz-Taster mit bis  
zu zwei Funktionen, zentrale  
Installation im Haus mit Blick-  
kontakt zum Garagentor

**HSU 2 BS:** für Schaltdosen  
mit 55 mm Ø mit Anschluss  
an das Hausstromnetz

**FUS 2 BS:** für Schaltdosen  
mit 55 mm Ø inkl. 1,5 V  
Batterie



**Funk-Empfänger Steckdose  
FES 1 BS**  
zum Ein- und Ausschalten von  
Licht und weiteren Geräten,  
bis 2500 Watt

**FES 1-1 BS**  
zum Ansteuern (Impuls) von  
Fremdantrieben sowie Ein- und  
Ausschalten von Licht und  
weiteren Verbrauchern, bis  
2500 Watt



**Schlüsseltaster**

**1 STUP 50**

**2 STAP 50**

in Unterputz- und Aufputzausführung, inklusive 3 Schlüssel



**Innentaster**

**IT 1b-1**

große, beleuchtete Taste zur komfortablen Öffnung des Tores



**Transpondertaster**

**TTR 1000-1**

für 1 Funktion, für 1000 einlernbare Schlüssel, 1 Schlüssel im Lieferumfang (weitere auf Wunsch)



**Innentaster**

**IT 3b-1**

große Taste mit beleuchtetem Ring zum Öffnen des Tores, Taste zur Bedienung der Antriebsbeleuchtung und Taste zur Abschaltung der Funkbedienung (nur für SupraMatic)



**Codetaster**

**CTP 3-1**

für 3 Funktionen, mit beleuchteter Beschriftung und berührungsempfindlicher schwarzer Touchfläche



**Codetaster**

**CTV 3-1**

für 3 Funktionen, besonders robust mit Metalltastatur



**Codetaster**

**CTR 1b-1 / 3b-1**

für 1 bzw. 3 Funktionen



**Codetaster**

**TC 1 / TC 3**

für 1 bzw. 3 Funktionen, mit beleuchteter Beschriftung und kratzfester Touchfläche

**TC 2T**

für 2 Funktionen, für Türen mit einstellbarem Dauerimpuls mit 12 V für z. B. E-Öffner



**Not-Akku HNA für Garagentor-Antriebe**

Notversorgung zur Überbrückung von Netzspannungsausfällen bis 18 Stunden und max. 5 Torzyklen, Wiederaufladung erfolgt bei normalem Betrieb, für alle aktuellen Hörmann Garagentor-Antriebe



**Lichtschanke EL 101**

Einweg-Lichtschanken-System, stoppt das Tor sofort, wenn der Lichtstrahl unterbrochen wird

## Optimale Belüftung der Garage kann vor Schimmelbildung schützen

Besonders bei wärmegeprägten Garagentoren, die in schlecht isolierten Garagen eingebaut sind, ist eine regelmäßige Belüftung der Garage sehr wichtig. Damit dabei kein Schmutz, Laub oder Kleintiere in die Garage eindringen können, erfolgt die Lüftung durch Abklappen der obersten Lamelle (optionale Ausstattung). Für eine energieeffiziente Belüftung empfiehlt sich zusätzlich ein Klima-Sensor, der die Belüftung automatisch regelt.





1

### 1 Lüftungsöffnung an der obersten Lamelle

Mit dem optionalen Klapprollen-Halter öffnen Sie zur Lüftung der Garage nur die oberste Lamelle Ihres Tore. Die unterste Lamelle des Tores bleibt am Boden geschlossen und verhindert das Eindringen von Kleintieren oder Laub. Bei Toren mit Antrieb\* wird die Lüftungsöffnung über die Antriebsfunktion „2. Öffnungshöhe“ eingestellt.

Der Klapprollen-Halter ist optional bei allen Garagen-Sectionaltoren LPU 67 Thermo\* und LPU 42\* mit Antrieb erhältlich sowie bei allen Garagen-Sectionaltoren LPU 42\* mit Antrieb SupraMatic oder ProMatic (ab Baujahr 2012) nachrüstbar.



2

### 2 Klima-Innensensor HKSI zur automatischen Garagenbelüftung

Der Klima-Innensensor für die Antriebe SupraMatic3 (ab Index C) und WA 300 S4 (ab Index D)\*\* überwacht die Luftfeuchtigkeit in der Garage und regelt die Belüftung. Bei zu hoher Luftfeuchtigkeit wird das Tor automatisch über die Antriebsfunktion „2. Öffnungshöhe“ geöffnet und anschließend bei regulierter Luftfeuchtigkeit wieder automatisch geschlossen. Für einen optimalen Betrieb können der Temperaturbereich in dem das Tor nicht öffnet (z. B. bei Frostgefahr in der Garage), die Betriebszeiten (z. B. Nachtabschaltung) und Öffnungszeiten (z. B. max. 2 Stunden pro Lüftung) eingestellt werden.

Der optionale Außensensor HKSA misst zusätzlich die Luftfeuchtigkeit im Außenbereich und verhindert bei höherer Luftfeuchtigkeit außen die Öffnung des Tores. Für eine schnelle und effektive Belüftung kann darüber hinaus ein bauseitiges Lüftungsgebläse installiert werden.



3

\* nur N-, L-, Z-Beschlag, nicht möglich bei Schlupftürtoren

\*\* Bei Toren ohne Lüftungsöffnung ist eine Lichtschranke zwingend erforderlich, wenn sich das Tor in der Lüftungsstellung mit der Schließkante 30 mm oder mehr über den Boden befindet.



Sehen Sie den Kurzfilm „Automatische Garagenbelüftung“ unter: [www.hoermann.com/videos](http://www.hoermann.com/videos)

## Bedienkomfort mit höchster Sicherheit



Sicherheit beim Bedienen des Garagentores steht bei Hörmann ganz oben auf der Prioritätenliste. Mit innovativen Lösungen setzt Hörmann hier Standards. Das belegen die zahlreichen Hörmann Patente. Bei Hörmann sind Sectionaltore einzeln und auch in Kombination mit Antrieben nach den hohen Sicherheitsanforderungen der Europa-Norm 13241 geprüft und zertifiziert. Noch sicherer kann ein Sectionaltor kaum sein.

Und das gibt Ihnen und Ihrer Familie Sicherheit im Alltag.

Da lohnt sich ein Vergleich!







1

Hörmann Patent

### 1 Zugfeder-Technik mit Feder-in-Feder-System

Doppelte Zugfedern und Drahtseile je Seite sichern das Torblatt vor einen Absturz. Durch das patentierte Feder-in-Feder-System kann eine gebrochene Feder nicht wegschleudern und niemand wird verletzt. Sectionaltore bis 4000 mm Breite bzw. bis 2625 mm Höhe werden serienmäßig mit der bewährten Zugfeder-Technik ausgestattet\*.



2

Hörmann Patent

### 2 Torsionsfeder-Technik mit integrierter Federbruchsicherung

Torsionsfedern an beiden Seiten zeichnen sich durch die patentierte Federbruchsicherung aus. Sie stoppen den Torlauf bei eventuellem Federbruch sofort, das Torblatt stürzt nicht ab. Größere Tore und Tore mit integrierter Schlupftür oder Massivholzpaneele werden mit Torsionsfeder-Technik geliefert.



3

Hörmann Patent

### 3 Gesicherte Torführung in Sicherheitslaufschienen

Patentierte einstellbare Laufrollen, stabile Rollenhalter und Sicherheitslaufschienen verhindern das Entgleisen. So ist das Torblatt sicher unter der Decke abgestellt.



4

### 4 Fingerklemmschutz außen und innen und an den Scharnieren

Durch die einzigartige Form der Torglieder gibt es keine Quetschstellen. Weder zwischen den Lamellen noch an den Scharnieren.



5

### 5 Eingreifschutz an den Seitenzargen

Bei Hörmann sind die Zargen von unten bis oben vollständig geschlossen. Da ist zwischen Torblatt und Zarge praktisch kein Eingreifen möglich!

\* Die detaillierten Informationen entnehmen Sie bitte dem Größenbereich auf Seite 106.

## Für eine schöne Innenansicht

Mit ihrer harmonischen Innenansicht besticht die Premium Ausführung der LPU 42 und LPU 67 Thermo Tore. Die Beschläge, Zargen, Laufschienen und Verbindungsschienen sind ansichtsgleich zur Lamellen-Innenseite gestaltet. Zudem sorgen Tandem-Laufrollen für einen besonders ruhigen und schonenden Torlauf.



**Standard-Ausführung** (Abb. LPU 67 Thermo)  
Verzinkte Beschläge, Zarge, Laufschienen und Verbindungsschiene



**Premium-Ausführung** (Abb. LPU 67 Thermo)  
Beschläge, Zargen, Laufschienen und Verbindungsschiene in Grauweiß RAL 9002\* sowie Tandem-Laufrollen

\* Federtechnik inkl. Halterung, Federbruchsicherung, Seiltrommel, Antriebsschiene verzinkt

## Das Energiespartor

Wenn Ihre Garage direkt im Haus integriert ist oder Sie den Raum auch als Werkstatt oder Hobbyraum nutzen, ist das LPU 67 Thermo die beste Wahl für Sie. Dank exzellenter Wärmedämmung erfüllt es alle Wünsche an einen Mehrzweckraum, in dem man sich wohlfühlt.

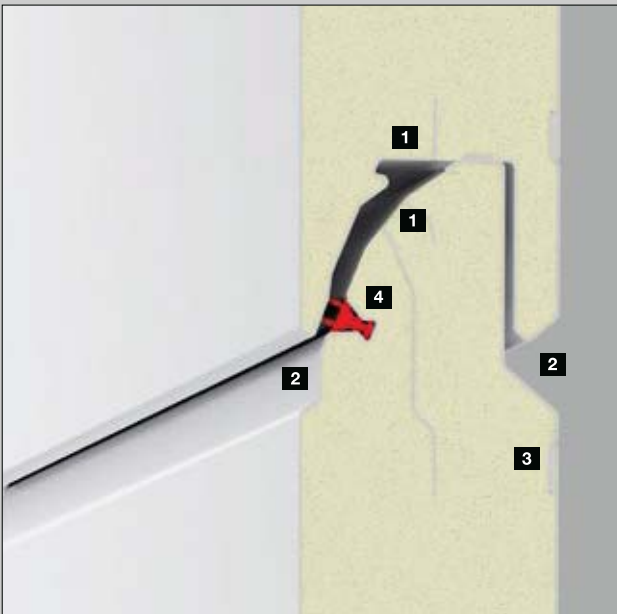

### Standard-Ausführung mit exzellenter Wärmedämmung

- U-Wert der Lamelle:  $0,33 \text{ W}/(\text{m}^2 \cdot \text{K})$
- U-Wert des Tores\*:  $1,0 \text{ W}/(\text{m}^2 \cdot \text{K})$
- bis zu 30 % bessere Wärmedämmung im Vergleich zu einem Garagen-Sectionaltor LPU 42

- 1 thermisch getrennte 67 mm dicke Lamellen
- 2 Fingerklemmschutz außen und innen
- 3 3-fache Blechverstärkung in den Schraubbereichen
- 4 doppelte Lippendichtung in den Lamellenübergängen
- 5 doppelte Bodendichtung

### Weitere Ausstattungsmöglichkeiten:

- alle Verglasungstypen der Bautiefe 42 mm
- thermisch getrennter Aluminium-Verglasungsrahmen
- alle Verglasungen mit 3-fach Scheiben
- optionaler ThermoFrame für eine bis zu 10 % bessere Wärmedämmung (U-Wert des Tores\*:  $0,9 \text{ W}/(\text{m}^2 \cdot \text{K})$ ), weitere Informationen finden Sie auf den Seiten 100 – 101.

### Energetische Modernisierung bestehender Tore

Auch bei eingebauten LPU 42 Toren ab Baujahr 06/1999 (BR 40) können die thermisch getrennten 67 mm starke Lamellen für eine bessere Wärmedämmung nachgerüstet werden, ohne die Zarge erneuern zu müssen.

\* Torgröße 5000 x 2125 mm



## Für Toröffnungen bis 7000 mm Breite und für besondere Einbausituationen

Für besonders breite Garagen und für Einbausituationen, in denen kein Antrieb über dem Tor montiert werden kann, ist das Industrie-Sectionaltor SPU F42 Plus die optimale Lösung, erhältlich für die Tormotive mit M- und L-Sicke. Die speziellen Einbaumaße entnehmen Sie bitte den Einbaudaten für Industrie-Sectionaltore.





1

### 1 Antrieb SupraMatic HT

Für Garagentore über 6000 mm Breite ist der Antrieb SupraMatic HT die erste Wahl. Der schienengeführte Antrieb zeichnet sich durch die gleiche Ausstattung\* und Funktionen wie beim SupraMatic E aus, wie z. B. Soft-Start und Soft-Stopp, einstellbare Belüftungsöffnung und automatische Torverriegelung.



2

### 2 Wellenantrieb WA 300 S4

Ist eine mittige Antriebsmontage mit Führungsschiene in der Garage nicht möglich, empfehlen wir den Wellenantrieb WA 300 S4 zur seitlichen Montage.

Dieser Antrieb benötigt keinen zusätzlichen Sturz. Zudem überzeugt er durch serienmäßige Kraftbegrenzung, Soft-Start und Soft-Stopp, sehr hohe Sicherheit sowie ruhigen Torlauf.

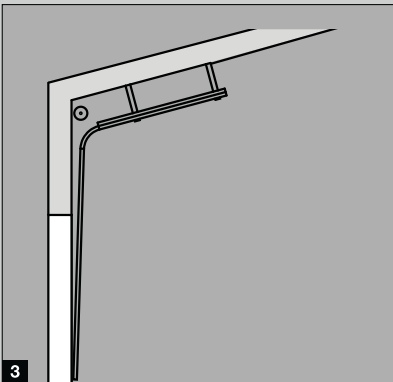

3

### 3 4 Beschlagsvarianten für besondere Einbausituationen

Das Industrie-Sectionaltor SPU F42 Plus bietet vielfältige Beschlagsvarianten für besondere Einbausituationen, z. B. der Beschlag mit Dachfolge, mit dem Sie Ihr Garagen-Sectionaltor auch schräg entlang des Steildaches Ihrer Garage führen können.

Beschlag HD mit Dachfolge

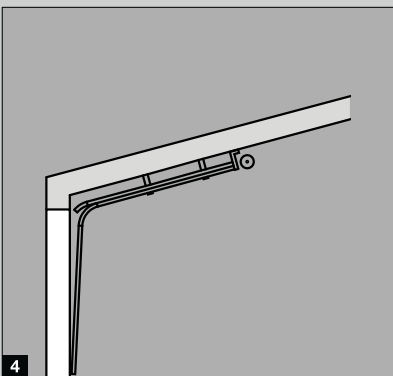

4

Beschlag LD mit Dachfolge

\* ohne Antriebsbeleuchtung



Weitere Informationen finden Sie in der Broschüre: Industrie-Sectionaltore

## Für einen einfachen Zugang in die Garage

Bei dem neuen 2-flügeligen Drehflügeltor können Sie wahlweise beide Flügel oder auch nur einen Flügel öffnen, um z. B. Ihr Fahrrad aus der Garage zu holen. Die wärmeisolierten 42 mm starken Lamellen bieten eine gute Isolierung und sind in allen Oberflächen erhältlich.





1

### 1 Flügelaufteilung nach Wunsch

Gestalten Sie Ihr Drehflügeltor ganz nach Ihren Ansprüchen. Die Torflügel erhalten Sie sowohl symmetrisch als auch asymmetrisch aufgeteilt. Die symmetrische Aufteilung, mit gleich breiten Torflügeln, bietet eine harmonische Toransicht. Bei der asymmetrischen Aufteilung erhalten Sie den Gangflügel in einer Breite von 870 mm, der einen einfachen Personendurchgang in die Garage ermöglicht. Die Breite des Standflügels ergibt sich aus der Gesamtbreite des Tores. Auch die Position des Gangflügels können Sie auf der linken oder rechten Seite des Tores festlegen. Drei stabile Bänder je Torflügel (ein Band mit Sicherung) sichern zudem für eine zuverlässige Torbedienung.



2

### 2 60 mm starke Aluminium-Rahmenprofile

Das Rahmenprofil dichtet durch eine 3-seitige doppelte Anschlagdichtung und doppelte Lippendichtung im Schwellenbereich zuverlässig ab. Die Torfüllung aus 42 mm starken Lamellen erhalten Sie in den Motiven S-Sicke, M-Sicke, L-Sicke, D-Sicke und T-Sicke sowie in alle Farben und Dekoren. Das glatte Aluminium-Rahmenprofil liefern wir in der Farbe der Lamellen bzw. bei Decograin und Duragrain Füllungen in einem dem Dekor angepassten Farbton.



3

### 3 Sicheres Verriegelungssystem

Für einen zuverlässigen Verschluss des Tores ist der Gangflügel serienmäßig mit einer Aluminium-Drückergarnitur und einem Schloss mit Profilzylinder ausgestattet. Der Standflügel wird über einen Tortreibriegel sicher verriegelt. Um die Flügel im geöffneten Zustand zu fixieren, können der Gang- und der Standflügel mit zusätzlichen Torfeststeller am Boden ausgestattet werden. Besonders komfortabel ist ein Torfeststeller mit Brems- und Dämpfungsfunktion, der an der Oberkante des Flügels montiert wird. Dieser verhindert zusätzlich ein Zu- und Aufschlagen der Flügel und kann in jeder Position festgestellt werden.

#### Drehflügeltor DFT 42

Breite max. (mm)	3000
Höhe max. (mm)	2500
Luftdurchlässigkeit	Klasse 2
Wasserdichtigkeit	Klasse 1
Windlast	Klasse 3
Wärmedämmung U-Wert in W/(m <sup>2</sup> ·K)	2,9*

\* der U-Wert gilt für eingebaute Tore (ohne Verglasung) in der Größe 2200 x 2180 mm

## Herausragende Leistungseigenschaften



Wenn Garage und Haus direkt miteinander verbunden sind, empfiehlt sich ein gut gedämmtes Garagentor. Der ThermoFrame Zargenanschluss verbessert die ohnehin guten Dämmeigenschaften der doppelwandigen Hörmann Garagen-Sectionaltore.

So sparen Sie Energiekosten.

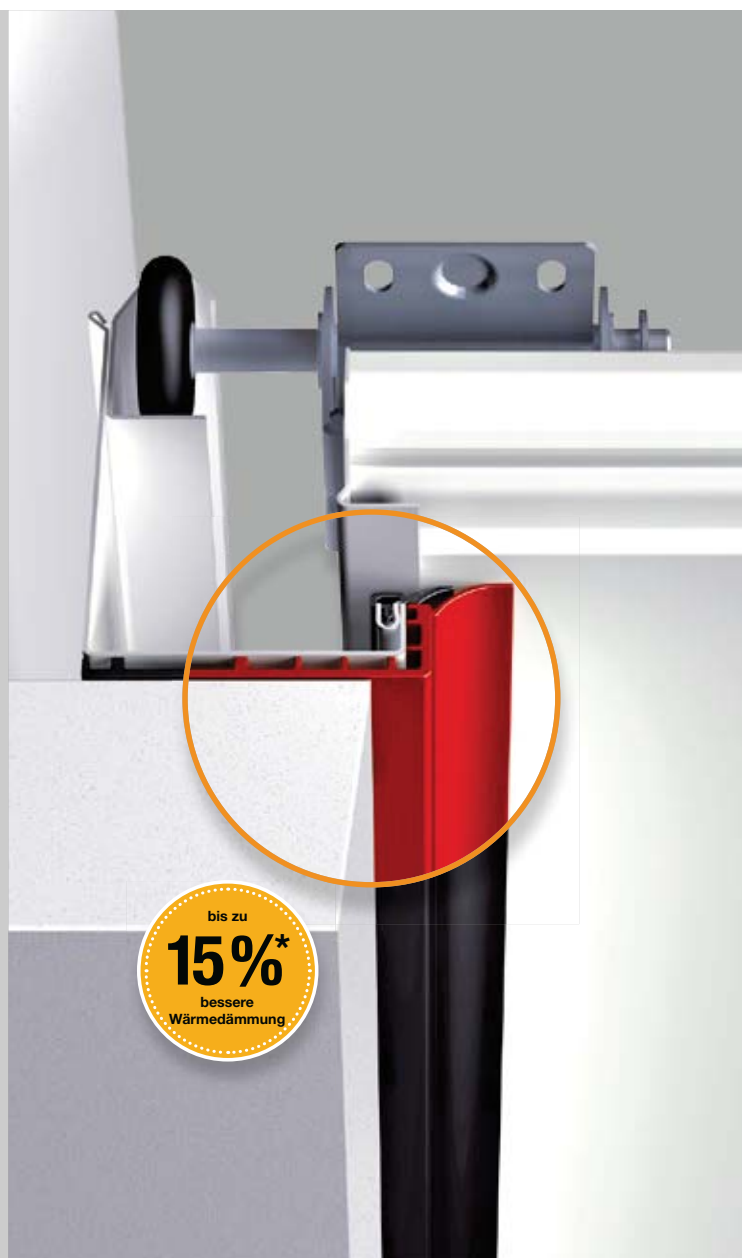

### Verbesserte Wärmedämmung mit ThermoFrame

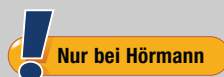

Das zusammen mit der Torzarge einfach zu montierende Kunststoff-Profil sorgt für eine thermische Trennung von Zarge und Mauerwerk und verbessert die Wärmedämmung um bis zu 15 %\*.

Darüber hinaus vermindern zusätzliche Dichtungslippen auf beiden Seiten und im oberen Bereich des Tores den Verlust von Heizenergie aus dem Garageninneren. Sie erhalten den optionalen ThermoFrame Zargenanschluss für alle Hörmann Garagen-Sectionaltore.

\* beim doppelwandigen Garagen-Sectionaltor LPU 42 in der Größe: 5000 × 2250 mm



## Wärmedämmung

Die dicken wärmegeprägten Sandwichlamellen isolieren genauso gut wie eine Ziegelwand. Das bedeutet, dass Sie auch in Ihrer Garage keine Energie verschwenden und somit bares Geld sparen.



## Schalldämmung

Durch die hervorragende Schalldämmung der LPU Lamellen wird der Lärm des Straßenverkehrs (ca. 80 dB(A)) auf Zimmerlautstärke (ca. 55 dB(A)) reduziert. So können Sie in Ihrer Garage z. B. in Ruhe arbeiten oder mit Gästen feiern.



## Windlast

Die LPU Torlamellen sind so stabil, dass Ihrem Tor auch Windstärken von bis zu 120 km/h, das entspricht Orkanstärke, nichts ausmachen. Dadurch ist Ihre Garage, und alles was in ihr steht, gut geschützt.



## Dichtigkeit

Auch vor stürmischen Regen sind Sie in Ihrer Garage gut geschützt. Durch die umlaufenden Dichtungen zwischen Torblatt und Zarge sowie den Dichtungen zwischen den Lamellen dringt bei geschlossenem Tor nahezu kein Regen ein.



## Leistungseigenschaften nach Europa-Norm 13241

Tortyp	Wärmedämmung	Schalldämmung	Windlast <sup>6)</sup>	Dichtigkeit	
				Luft	Wasser
<b>LPU 67 Thermo</b> Lamelle eingebautes Tor ohne ThermoFrame <sup>1)</sup> eingebautes Tor mit ThermoFrame <sup>1)</sup>	U = 0,33 W/(m <sup>2</sup> ·K) U = 1,0 W/(m <sup>2</sup> ·K) U = 0,88 W/(m <sup>2</sup> ·K)	R = ca. 25 dB	Klasse 3	Klasse 3 <sup>5)</sup>	Klasse 3 <sup>4)</sup>
<b>LPU 42</b> Lamelle eingebautes Tor ohne ThermoFrame <sup>1)</sup> eingebautes Tor mit ThermoFrame <sup>1)</sup>	U = 0,5 W/(m <sup>2</sup> ·K) U = 1,4 W/(m <sup>2</sup> ·K) U = 1,2 W/(m <sup>2</sup> ·K)	R = ca. 25 dB	Klasse 3	Klasse 3 <sup>5)</sup>	Klasse 3 <sup>4)</sup>
<b>LTE 42</b> eingebautes Tor ohne ThermoFrame <sup>1)</sup>	U = 6,5 W/(m <sup>2</sup> ·K)	R = ca. 20 dB	Klasse 2	Klasse 0 <sup>3)</sup>	Klasse 0 <sup>3)</sup>
<b>ART 42</b> eingebautes Tor ohne ThermoFrame <sup>2)</sup> eingebautes Tor mit ThermoFrame <sup>2)</sup>	U = 4,0 W/(m <sup>2</sup> ·K) U = 3,8 W/(m <sup>2</sup> ·K)	R = ca. 20 dB	Klasse 2	Klasse 3	Klasse 3
<b>ART 42 Thermo</b> eingebautes Tor ohne ThermoFrame <sup>2)</sup> eingebautes Tor mit ThermoFrame <sup>2)</sup>	U = 3,4 W/(m <sup>2</sup> ·K) U = 3,2 W/(m <sup>2</sup> ·K)	R = ca. 20 dB	Klasse 2	Klasse 3	Klasse 3
<b>LTH</b> eingebautes Tor mit ThermoFrame <sup>1)</sup>	U = 3,0 W/(m <sup>2</sup> ·K)		Klasse 3	Klasse 0 <sup>3)</sup>	Klasse 0 <sup>3)</sup>

<sup>1)</sup> die U-Werte gelten für eingebaute Tore ohne Verglasung in der Größe 5000 x 2250 mm

<sup>2)</sup> die U-Werte gelten für eingebaute Tore mit Kunststoff-Doppelscheiben (S2), 26 mm in der Größe 5000 x 2250 mm

<sup>3)</sup> Tore mit Lüftungsschlitzen, auf Anfrage Klassen 2 – 3

<sup>4)</sup> bis 70 Pa Wasserdruck

<sup>5)</sup> gültig für Kassette und L-Sicke (LPU 42 Tore mit S-, M-, D- oder T-Sicke: Klasse 2)

<sup>6)</sup> höhere Windlast-Klassen auf Anfrage



## Beschlagsarten

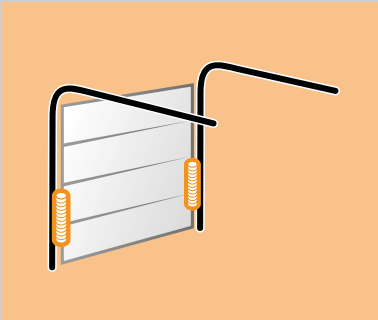

**Z-Beschlag:** Zugfeder-Beschlag mit Zugfeder-Technik



**BZ-Beschlag:** Zugfeder-Beschlag mit Zugfeder-Technik und flächenbündiger Blende

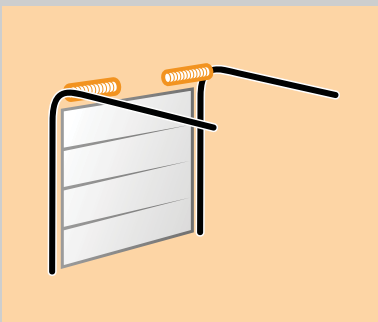

**N-Beschlag:** Normal-Beschlag mit Torsionsfeder-Technik

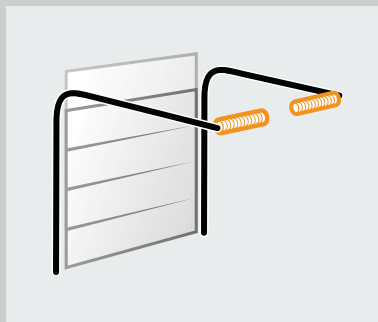

**BL-Beschlag:** Niedrigsturz-Beschlag mit Torsionsfeder-Technik und flächenbündiger Blende

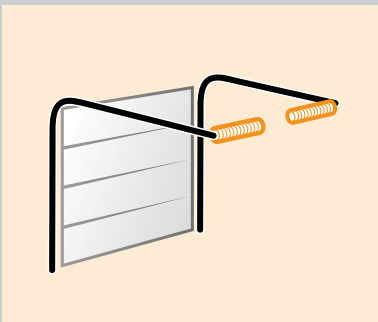

**L-Beschlag:** Niedrigsturz-Beschlag mit Torsionsfeder-Technik

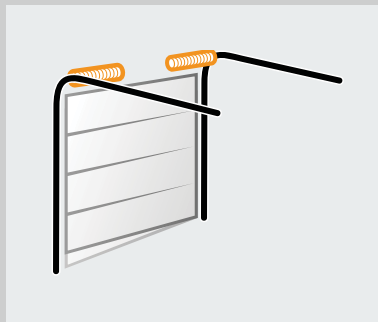

**SN-Beschlag:** Normal-Beschlag mit Torsionsfeder-Technik mit schräger unterer Lamelle (max. 300 mm Höhendifferenz)

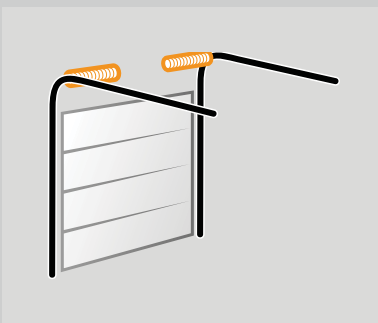

**H-Beschlag:** Höhergeführter-Laufschienen-Beschlag mit Torsionsfeder-Technik

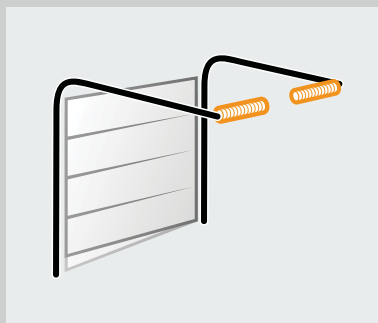

**SL-Beschlag:** Niedrigsturz-Beschlag mit Torsionsfeder-Technik mit schräger unterer Lamelle (max. 300 mm Höhendifferenz)

## Erläuterungen

Bei Interesse an der Beschlagsart für höhergeführte Tore wenden Sie sich bitte an Ihren Hörmann Partner.

LZ Lichtes Zargenmaß

RM Rastermaßhöhe

DE Deckenhöhe

**Hinweis:** Bei Toren in dunklen Farben mit Ausrichtung zur Sonne sollte der Antrieb 40 mm höher montiert werden.

LDH Lichte Durchfahrts Höhe

GIM Garageninnenmaß

ET Einschubtiefe

### Beschlagsarten

#### Z-Beschlag

(nicht für LTH 42 und LPU 42 mit Schlupftür)

Breite max. 4000 mm (max. 3000 mm für LPU 42

Silkgrain, LPU 67 Thermo, ART 42, ART 42 Thermo)

Höhe max. 2625 mm (max. 2500 mm für LPU 42

Silkgrain, LPU 67 Thermo, ART 42, ART 42 Thermo)

#### N-Beschlag

Breite max. 6000 mm

Höhe max. 3000 mm

#### L-Beschlag

Breite max. 6000 mm

Höhe max. 3000 mm

#### H-Beschlag (nicht für LPU 67 Thermo)

Breite max. 5500 mm

Höhe max. 3000 mm

#### BZ-Beschlag (nicht für LPU 67 Thermo)

Breite max. 3000 mm

Höhe max. 3189 mm

#### BL-Beschlag (nicht für LPU 67 Thermo)

Breite max. 4000 mm

Höhe max. 3520 mm

#### SN-Beschlag (nur LPU 42)

Breite max. 6000 mm

Höhe max. 3000 mm

#### SL-Beschlag (nur LPU 42)

Breite max. 6000 mm

Höhe max. 3000 mm

Weitere Informationen finden Sie in den Einbaudaten oder fragen Sie Ihren Hörmann Partner.

## Horizontalschnitt

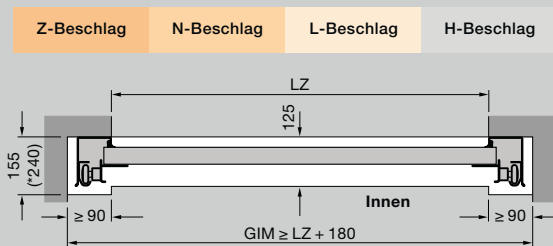

## Einbau mit Z-, N-, L-Beschlag

Gesamtlänge Antriebe (W)	Z-Beschlag	N-Beschlag	L-Beschlag
<b>Tore mit Antrieb</b>			
2125 (K)	3200	3200*	3200
2250 (K)		3200**	
<b>Torhöhe max.</b>			
2375 (M)	3450	3450*	3450
2500 (M)		3450**	
2625 (L)	4125		
3000 (L)		4125	4125

\* Torhöhe max. nur für LPU 67 Thermo  
 \*\* Torhöhe max. nur für LPU 42, LTE 42

## Vertikalschnitte (mit Antrieb)

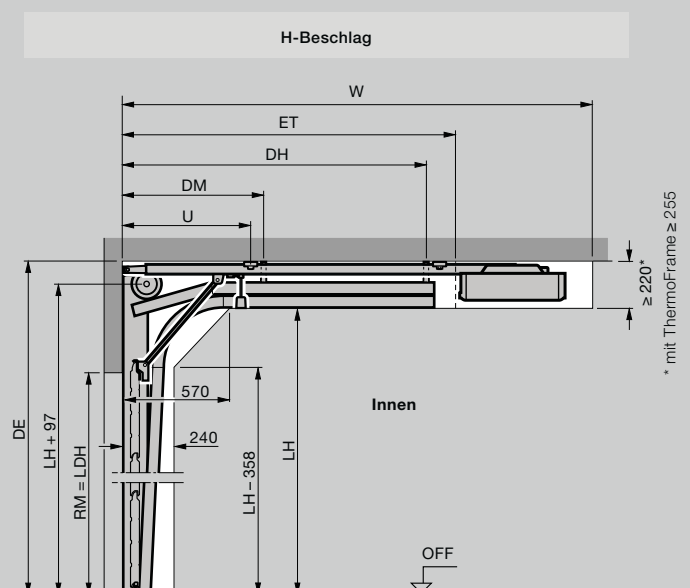
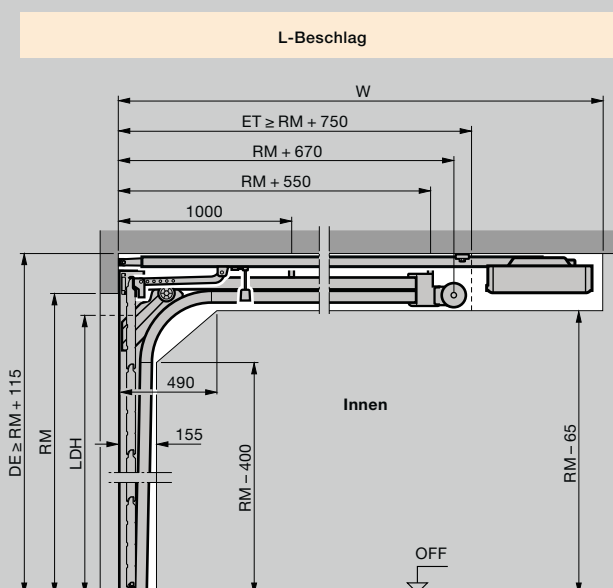
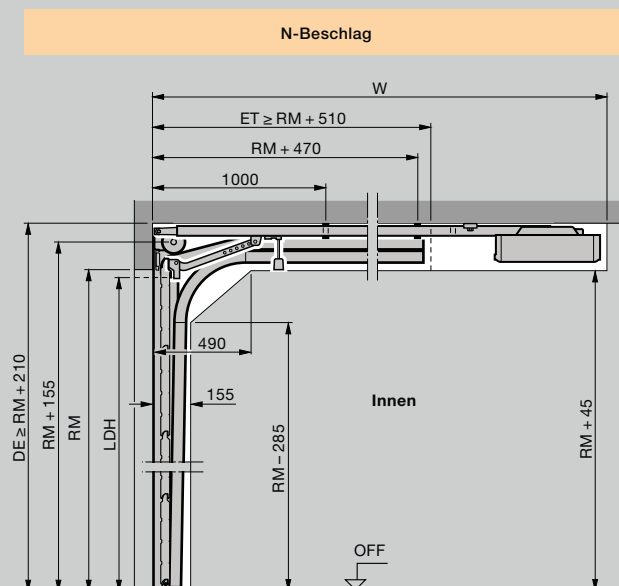
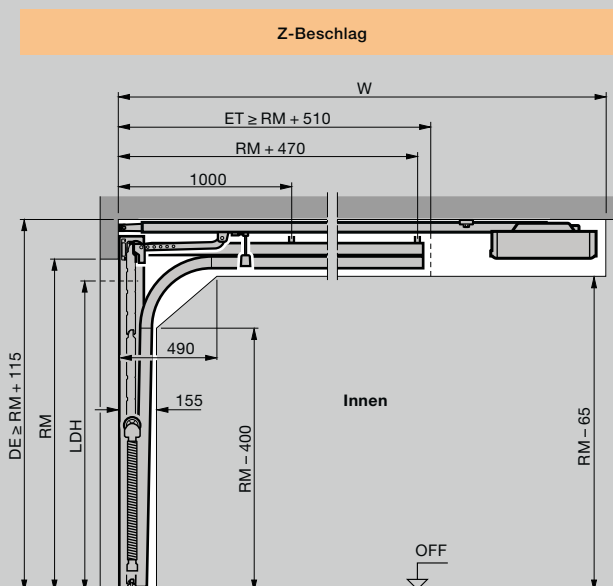

## Einbau mit flächenbündiger Blende

Gesamtlänge Antriebe (W)	BZ-Beschlag	BL-Beschlag
<b>Tore mit Antrieb</b>		
	2125 (K)	3272
	2375 (M)	3522
Torhöhe max.	2625 (L)	4197
	3000 (L)	4197

## Vertikalschnitte

BZ-Beschlag BL-Beschlag ohne Sturz

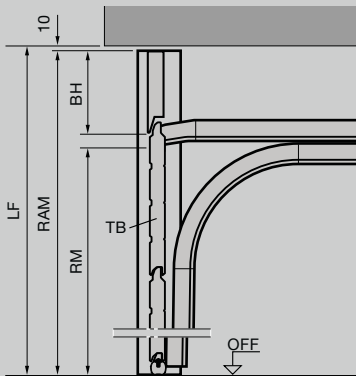

BZ-Beschlag BL-Beschlag mit Sturz

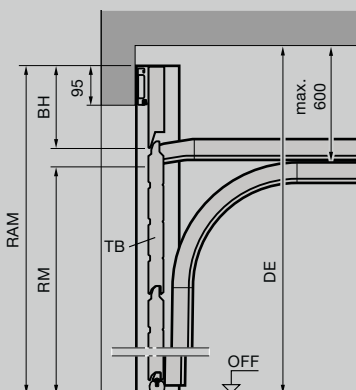

Maße in mm

## Erläuterungen

### Antriebsschienen

- K Kurze Schiene
- M Mittlere Schiene
- L Lange Schiene

### Beschlagsarten

- Z Zugfeder-Beschlag
- N Normal-Beschlag
- L Niedrigsturz-Beschlag
- H Höhergeführter-Laufschienen-Beschlag
- BZ Zugfeder-Beschlag mit flächenbündiger Blende
- BL Niedrigsturz-Beschlag mit flächenbündiger Blende

### Bestellmaße

- LZ Lichtes Zargenmaß
- RM Rastermaßhöhe
- RAM Rahmenaußenmaß (bei flächenbündiger Blende)  
min. = RM + 190 mm  
max. = RM + Torgliedhöhe des Tores
- W Gesamtlänge Antrieb
- LF Lichtes Fertigmaß

DE Deckenhöhe

**Hinweis: Bei Toren in dunklen Farben mit Ausrichtung zur Sonne sollte der Antrieb 40 mm höher montiert werden.**

LDH Lichte Durchfahrtshöhe  
siehe Tabelle auf Seite 106

GIM Garageninnenmaß

ET Einschubtiefe

TB Torblatt

BH Blendenhöhe

LH Laufschienenhöhe

DM Deckenabhängung Mitte

DH Deckenabhängung Hinten

OFF Oberkante Fertigfußboden

U vordere Abhängung Antriebsschiene

### Hinweis

Vor Einbau der Sectionaltore müssen die Arbeiten an den Toröffnungen und Garagenböden abgeschlossen sein.

**Der Freiraum für die Montage und den Betrieb des Tores muss zwingend freigehalten werden.**

Weitere Informationen finden Sie in den Einbaudaten oder fragen Sie Ihren Hörmann Partner.

## Schlupftürte mit Sicken

Größenbereich

Raster-Türhöhe (RM)	Größenbereich													
	2250	2375	2500	2750	3000	3250	3500	3750	4000	4250	4500	4750	5000	
3000														
2875	○	○	○	○	○	○	○	○	○					
2750														
2625	○	○	○	○	○	○	○	○	○	○	○			
2500														
2375														
2250														
2205														
2125														
2080														
2000														
1955														
1875														

## Schlupftüren mit Sicken

Lichte Durchgangshöhe		Drückerhöhe ab OFF
ohne Verglasung	mit Verglasung	
1955	1955	831
1871	1871	799
2155	2155	906
2055	2055	868
1955	1955	831
1855	1855	793
2123	2203	924
2075	2155	906
1999	2079	877
1955	2035	861
1875	1955	831
1827	1907	813
1747	1827	782

## Schlupftürte mit Kassetten

Größenbereich

Raster-Türhöhe (RM)	Größenbereich								
	2250	2500	2750	3000	3250	3500	3750	4000	
3000									
2875	□	□	□	□	□	□	□	□	
2750	□	□	□	□	□	□	□	□	
2625	□	□	□	□	□	□	□	□	
2500									
2375									
2250									
2205	□	□	□	□	□	□	□	□	
2125									
2080	□	□	□	□	□	□	□	□	
2000									
1955	□	□	□	□	□	□	□	□	

## Schlupftüren mit Kassetten

Lichte Durchgangshöhe		Drückerhöhe ab OFF
1955		
1871		799
2155		906
2055		868
1955		831
1855		793
2203		924
2155		906
2079		877
2035		861
1955		831
1907		813

## Horizontalschnitt

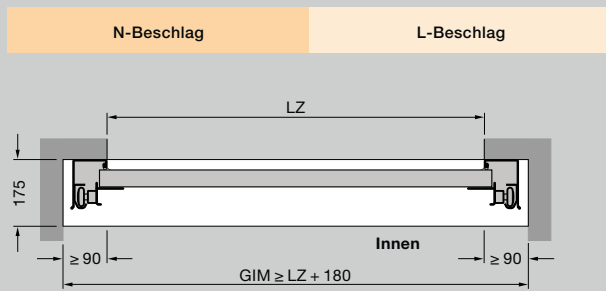

## Vertikalschnitte

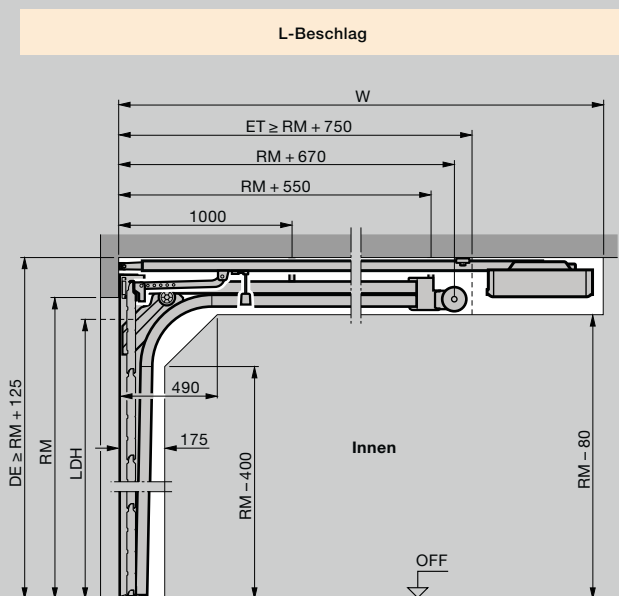
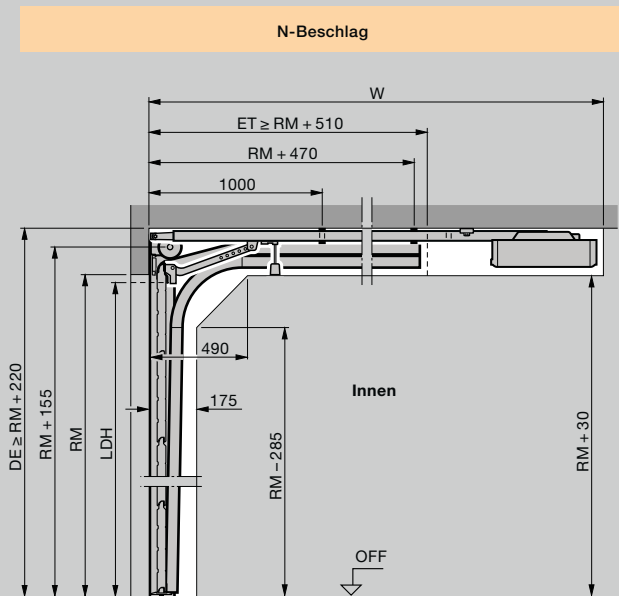

Maße in mm

## Erläuterungen

### Beschlagsarten

- N Normal-Beschlag
- L Niedrigsturz-Beschlag

### Bestellmaße

- LDB Lichte Durchfahrtsbreite
- LZ Lichtes Zargenmaß
- RM Rastermaßhöhe
- W Gesamtlänge Antrieb

- DE Deckenhöhe

### N-Beschlag:

- Handbedienung  $\geq RM + 220$  mm
- mit Antrieb  $\geq RM + 235$  mm
- mit Antrieb und ThermoFrame  $\geq RM + 255$  mm

### L-Beschlag:

- Handbedienung  $\geq RM + 125$  mm
- mit Antrieb  $\geq RM + 125$  mm
- mit Antrieb und ThermoFrame  $\geq RM + 145$  mm

- LDH Lichte Durchfahrtshöhe

### N-Beschlag ohne Stollerschwelle:

- Handbedienung =  $RM - 160$  mm
- mit Antrieb =  $RM - 100$  mm

### L-Beschlag ohne Stollerschwelle:

- Handbedienung =  $RM - 160$  mm
- mit Antrieb =  $RM - 160$  mm

### N-Beschlag mit Schwelle:

- Handbedienung =  $RM - 100$  mm
- mit Antrieb =  $RM - 70$  mm

### L-Beschlag mit Schwelle:

- Handbedienung =  $RM - 150$  mm
- mit Antrieb =  $RM - 120$  mm

- GIM Garageninnenmaß

- ET Einschubtiefe

- OFF Oberkante Fertigfußboden

### Einbau mit ThermoFrame

Einbau mit ThermoFrame

$LDB = LZ - 12$  mm

Einbau mit ThermoFrame

und Zargenverkleidung (Set 1-3)

$LDB = LZ - 15$  mm

### Hinweis

Die Öffnungshöhe darf nicht kleiner sein als das Bestellmaß des Tores (RM), da sich die Schlupftür sonst nicht öffnen lässt.

Weitere Informationen finden Sie in den Einbaudaten oder fragen Sie Ihren Hörmann Partner.

## Nebentüren aus Stahl und Massivholz – Horizontalschnitte

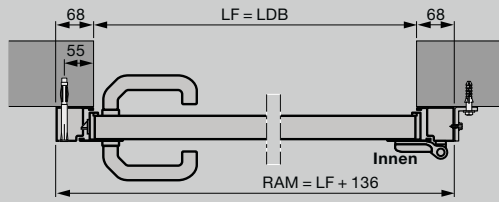

Nebentür mit Alu-Blockzarge Profiltyp 1  
Einbau hinter der Öffnung

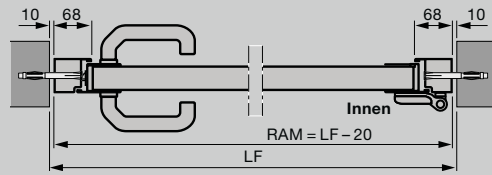

Nebentür mit Alu-Blockzarge Profiltyp 2  
Einbau in der Öffnung

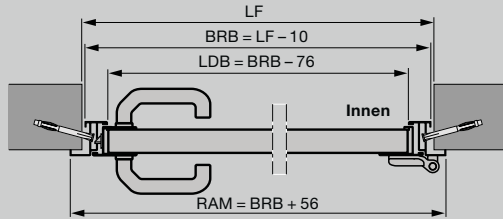

Nebentür mit Alu-Eckzarge Profiltyp 1 oder 2  
Innenanschlag

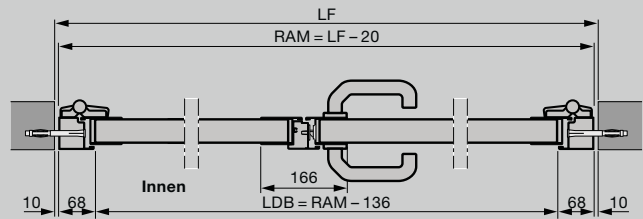

2-flügelige Nebentür mit Alu-Blockzarge Profiltyp 2  
Einbau in der Öffnung

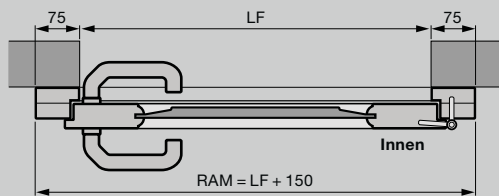

Nebentür aus Massivholz  
Einbau hinter der Öffnung

- 2-flügelige Nebentür mit asymmetrische Teilung
- 2-flügelige Nebentür nach innend und außen öffnend

## Nebentüren aus Stahl und Massivholz – Vertikalschnitte

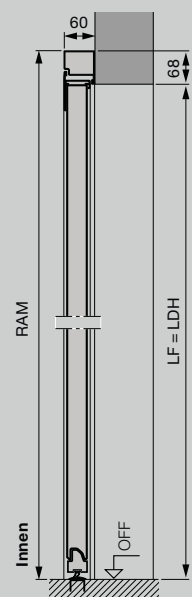

Nebentür mit Alu-Blockzarge Profiltyp 2  
Einbau hinter der Öffnung

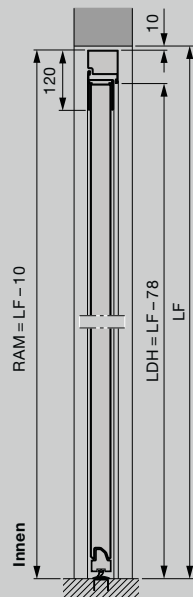

Nebentür mit Alu-Blockzarge Profiltyp 2  
Einbau in der Öffnung

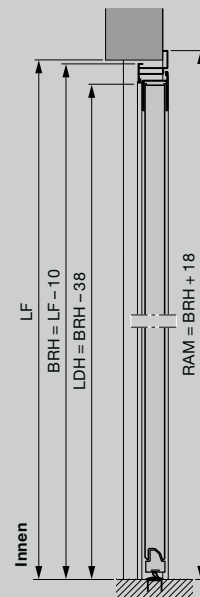

Nebentür mit Alu-Eckzarge Profiltyp 2  
Außenanschlag

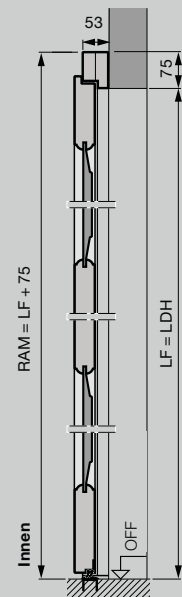

Nebentür aus Massivholz  
Einbau hinter der Öffnung



## Nebentüren aus Stahl

### Profiltyp 1 (Einbau hinter der Öffnung) mit S-, M-, L-Sicke, mit S-Kassette, Blockzarge

Lichtes Fertigmaß der Öffnung	Bestellmaß = RAM	Drückerhöhe* ab OFF	Torgliederhöhe B
855 – 875 × 1990 – 2000	990 × 2058	955	500
855 – 875 × 2115 – 2125	990 × 2183	1010	531
980 – 1000 × 1990 – 2000	1115 × 2058	955	500
980 – 1000 × 2115 – 2125	1115 × 2183	1010	531

### Profiltyp 2 (Einbau hinter der Öffnung) mit S-, M-, L-, D-, T-Sicke, mit S-Kassette, Blockzarge

Lichtes Fertigmaß der Öffnung	Bestellmaß = RAM	Drückerhöhe* ab OFF	Torgliederhöhe B
855 – 875 × 1990 – 2000	990 × 2058	1050	500
855 – 875 × 2115 – 2125	990 × 2183	1050	531
980 – 1000 × 1990 – 2000	1115 × 2058	1050	500
980 – 1000 × 2115 – 2125	1115 × 2183	1050	531

### Profiltyp 2 (Einbau in der Öffnung) mit S-, M-, L-, D-, T-Sicke, Blockzarge

Lichtes Fertigmaß der Öffnung	Bestellmaß = RAM	Drückerhöhe* ab OFF	Torgliederhöhe B
875 × 2000	855 × 1990	1050	500
875 × 2125	855 × 2115	1050	531
1000 × 2000	980 × 1990	1050	500
1000 × 2125	980 × 2115	1050	531

### Profiltyp 1 (nur nach innen öffnend, Einbau Innenanschlag) mit S-, M-, L-Sicke, mit S-Kassette, Eckzarge

Bestellmaß = BRM	Drückerhöhe* ab OFF	Torgliederhöhe B
875 × 2000	955	500
875 × 2125	1010	531
1000 × 2000	955	500
1000 × 2125	1010	531

### Profiltyp 2 (Einbau Innen- oder Außenanschlag) mit S-, M-, L-, D-, T-Sicke, Eckzarge

Bestellmaß = BRM	Drückerhöhe* ab OFF	Torgliederhöhe B
875 × 2000	1050	500
875 × 2125	1050	531
1000 × 2000	1050	500
1000 × 2125	1050	531

## Nebentüren aus Massivholz

Bestellmaß = RAM	Lichtes Fertigmaß der Öffnung	Drückerhöhe* ab OFF
<b>Einbau hinter der Öffnung (S-, M-, L-Sicke, Kassette)</b>		
1005 × 2190	855 – 875 × 2115 – 2125	1050
1130 × 2190	980 – 1000 × 2115 – 2125	1050
<b>Einbau hinter der Öffnung (Motiv 401, 403, 404, 405)</b>		
1130 × 2190	980 – 1000 × 2115 – 2125	1050

Maße in mm

## Erläuterungen

P1 Profiltyp 1 (schmäler Flügelrahmen)  
P2 Profiltyp 2 (breiter Flügelrahmen)

LDB Lichte Durchgangsbreite  
LDH Lichte Durchgangshöhe  
RAM Rahmenaußenmaß  
LF Lichtes Fertigmaß  
BRM Baurichtmaß  
BRB Baurichtmaß-Breite  
BRH Baurichtmaß-Höhe  
OFF Oberkante Fertigfußboden

### Sondergrößen

1-flügelige Nebentüren auf Anfrage  
2-flügelige Nebentüren:  
1330 – 2500 × 1960 – 2558 mm

\* Drückerhöhen bei Sondergrößen finden Sie in den Einbaudaten.

Weitere Informationen finden Sie in den Einbaudaten oder fragen Sie Ihren Hörmann Partner.



# Erleben Sie Hörmann Qualität bei Neubau und Modernisierung

Mit Hörmann können Sie rundum bestens planen. Sorgsam aufeinander abgestimmte Lösungen bieten Ihnen in jedem Bereich Top-Produkte mit hoher Funktionalität.

- **Garagentore**

Optimal abgestimmt auf Ihren persönlichen Architekturstil: Schwing- oder Sectionaltore aus Stahl oder Holz.

- **Tor- und Türantriebe**

Genießen Sie hohen Komfort und einbruchhemmende Sicherheit mit Hörmann Garagen- und Einfahrtstor-Antrieben. Mit den Hörmann Türantrieben können Sie von diesem Komfort auch in Ihren Wohnräumen profitieren.

- **Haustüren**

Für jeden Bedarf und Anspruch finden Sie in unserem umfassenden Haustüren-Programm ein Türmotiv nach Ihren Wünschen.

- **Wohnraamtüren**

Die hochwertigen Holz-Innentüren und Ganzglastüren verleihen Ihrem Zuhause ein Extra an Wohnlichkeit und fügen sich harmonisch in das Gesamtbild Ihrer eigenen vier Wände ein.

- **Stahltüren**

Die soliden Türen für alle Bereiche Ihres Hauses, vom Keller bis unters Dach.

- **Zargen**

Wählen Sie aus dem umfassenden Programm für Neubau, Ausbau und Modernisierung.



Garagentore und Torantriebe



Wohnraamtüren und Türantriebe



Stahltüren

# Hörmann: Qualität ohne Kompromisse



Hörmann KG Amshausen, Deutschland



Hörmann KG Antriebstechnik, Deutschland



Hörmann KG Brandis, Deutschland



Hörmann KG Brockhagen, Deutschland



Hörmann KG Dissen, Deutschland



Hörmann KG Eckelhausen, Deutschland



Hörmann KG Freisen, Deutschland



Hörmann KG Ichtershausen, Deutschland



Hörmann KG Werne, Deutschland



Hörmann Alkmaar B.V., Niederlande



Hörmann Legnica Sp. z o.o., Polen



Hörmann Beijing, China



Hörmann Tianjin, China



Hörmann LLC, Montgomery IL, USA



Hörmann Flexon LLC, Burgettstown PA, USA



Shakti Hörmann Pvt. Ltd., Indien

Als einziger Hersteller auf dem internationalen Markt bietet die Hörmann Gruppe alle wichtigen Bauelemente aus einer Hand. Sie werden in hochspezialisierten Werken nach dem neuesten Stand der Technik gefertigt. Durch das flächendeckende Vertriebs- und Servicenetz in Europa und die Präsenz in Amerika und Asien ist Hörmann Ihr starker, internationaler Partner für hochwertige Bauelemente. In einer Qualität ohne Kompromisse.

**GARAGENTORE**

**ANTRIEBE**

**INDUSTRIETORE**

**VERLADETECHNIK**

**TÜREN**

**ZARGEN**

**HÖRMANN**